

# PLEXO™

S vámi za každého počasí

PŘÍSTROJE  
V KRYTÍ

IP55



#LegrandImprovingLives

 **legrand®**



# Obsah

- str. 4 **Styl Plexo™**,  
který sedne každému
- str. 6 **Plexo™**  
nekonečně snadná instalace
- str. 8 **Plexo™**  
vodorovně nebo svisle
- str. 10 **Plexo™**  
odolné a vhodné pro každou situaci
- str. 12 **Plexo™**  
více než 100 funkcí
- str. 14 **Plexo™**  
ovládání osvětlení
- str. 16 **Funkce Plexo™**  
distribuce elektrické energie
- str. 18 **Funkce Plexo™**  
pro ještě více možností
- str. 20 **Plexo™ s Netatmo**  
smart funkce
- str. 22 **Katalogové strany**



# Ikonický název, moderní design

**Spolehlivá řada voděodolných instalačních přístrojů** sledující aktuální trendy s moderními liniemi.

Design, který má charakter.  
Opravdu silná nabídka.



# Nekonečné možnosti použití

Plexo™ instalační přístroje v krytí IP55 jsou navrženy k zabezpečení ochrany před vodou a prachem.

Plexo™ lze nainstalovat:

- v potenciálně **vlhkých** místnostech: garáže, profesionální kuchyně, průmyslové provozy atp.
- v **exteriéru**: terasy, bazény atp.

Dostupné pro **povrchovou** nebo **zapuštěnou montáž**.

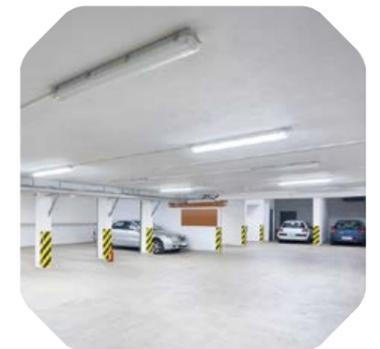

# Styl Plexo™ , který sedne každému

Rozšířená řada nabízí **4 barevná provedení**, která se hodí pro nejrůznější použití.  
Vyberte si barvu, která **vyhovuje** vašim preferencím, ať už v interiéru, nebo exteriéru.



**Antracit**

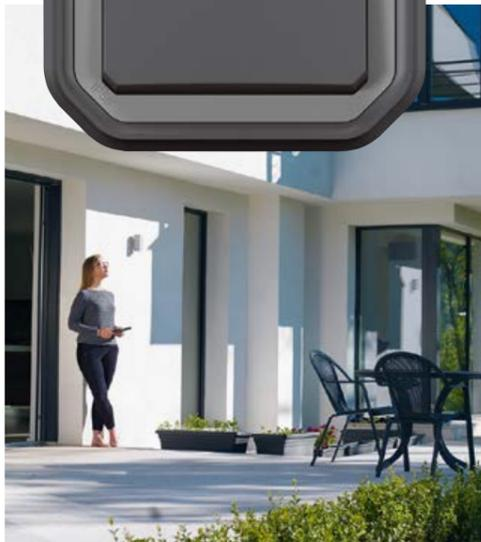

**Šedá**



**Bílá**



**Písek**



# Plexo™ LEGRAND PATENT

## snadná instalace

**Plexo™** v novém stylu. Objevte nový koncept mělčí krabice a většího **prostoru** kolem mechanismu pro **snazší instalaci**.



### Zaručeně jednoduchá instalace

**SNADNĚ**

- dvojnásobný prostor pro zapojení kabelů
- ještě jednodušší instalace
- variabilita při zapojování nebo vytváření odboček

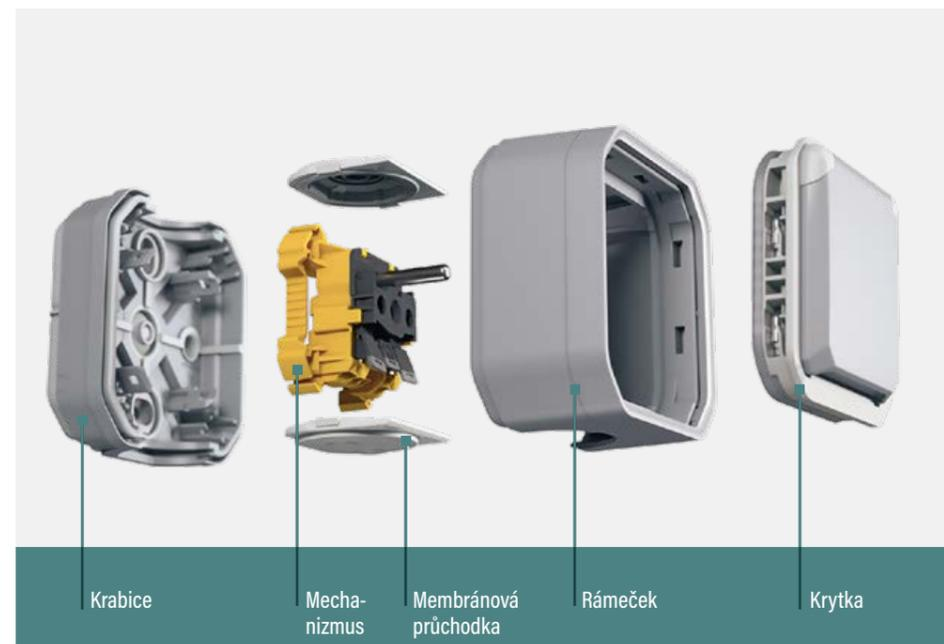

### Bez nářadí

Otočný mechanismus



### Zapojte produkty tak, jak potřebujete

2 způsoby zapojení

Mechanismus není uchycený na místě

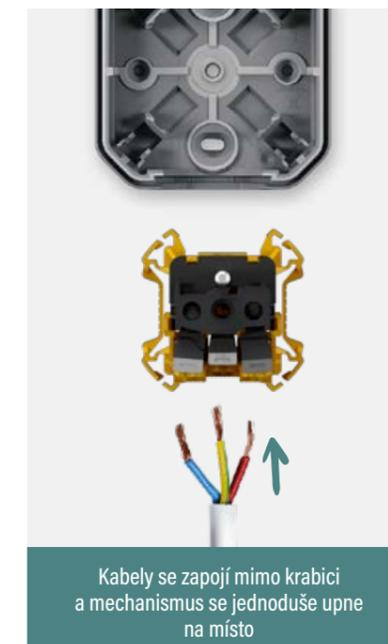

Mechanismus je uchycený na místě

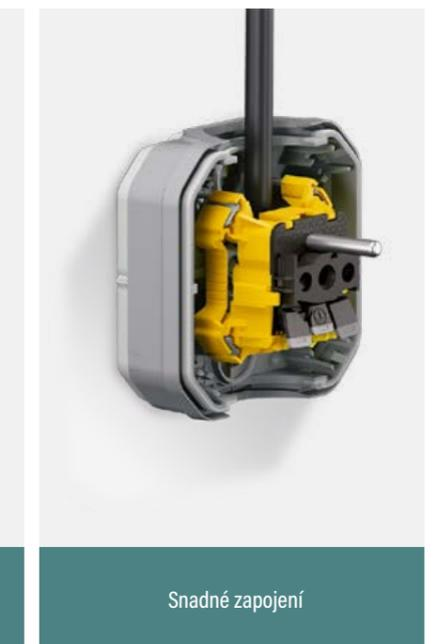

# Plexo™ LEGRAND PATENT

vodorovně nebo svisle

Plexo™ lze přizpůsobit jakékoli situaci a jednoduše instalovat ve vícenásobném provedení.



Úspora času pro vaše projekty...

**RYCHLE**

**MOŽNOST OTÁČENÍ**

Stejné objednáací číslo pro vodorovnou nebo svislou montáž, a to jak v **povrchovém, tak v zapuštěném provedení.**



... i díky **větší flexibilitě**

Bez nutnosti použít nářadí, jednoduše stačí mechanismus vyjmout, otočit a znovu upnout a je to hotovo!



Vyjměte, otočte a znovu upněte

Změna polohy krytky

# Plexo™

odolné a vhodné  
pro každou situaci

Díky robustní krabici a rámečku drží produkt na nerovném povrchu ještě pevněji.

**Nový design těsnění a odolné membrány.**

Krytí IP55 zajišťuje bezpečnost i v náročných prostředích.



VODĚODOLNÉ 

ROBUSTNÍ 

LEGRAND  
PATENT



Těsnění mezi krytkou a rámečkem

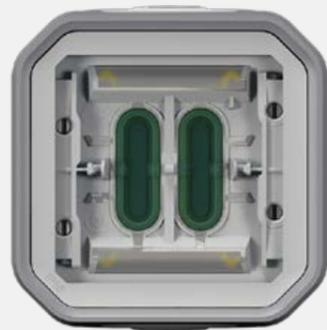

Vnitřní membrána vypínače zůstává nedotčena



Těsnění mezi krabicí a rámečkem. Po smontování zlepšuje odolnost

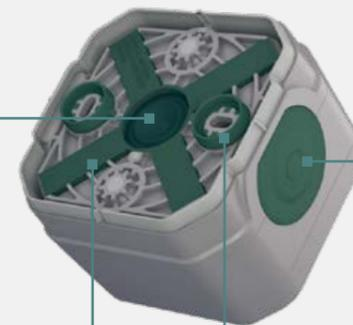

Těsnění, které zlepšuje odolnost, pokud je vstup kabelu zezadu

Vyztužovací kříž

Těsnění kolem upevňovacího otvoru

Membránová průchodka, která umožňuje nastavení polohy přívodní trubice



Okrajové těsnění, které eliminuje nerovnosti a případná poškození na upevňovacím povrchu

# Plexo™

více než 100 dostupných funkcí

**Plexo™ se díky nejširší nabídce funkcí na trhu skvěle hodí pro:**

**- variabilní typy projektů**

jednoduché nebo dvojitě spínače, se signalizací nebo bez ní, snímače pohybu, vícenásobné zásuvky atp.

**- různé typy aplikací**

terciální, průmyslové a rezidenční projekty.

S **adaptérem Mosaic™** máte ještě větší výběr s dalšími funkcemi.



Podsvícené tlačítko pro zapuštěnou montáž

Spínač na ovládání žaluzií

Green Up™ zásuvka pro nabíjení elektromobilů a plug-in hybridů

Dvojitý spínač

Vícenásobné funkce

## Vypínače na klíč

Vypínače na klíč vám umožňují zabránit neoprávněné či nechtěné manipulaci s připojenými zařízeními.



Vypínač na klíč Ronis č. 455



Vypínač na klíč pro zabezpečený přístup



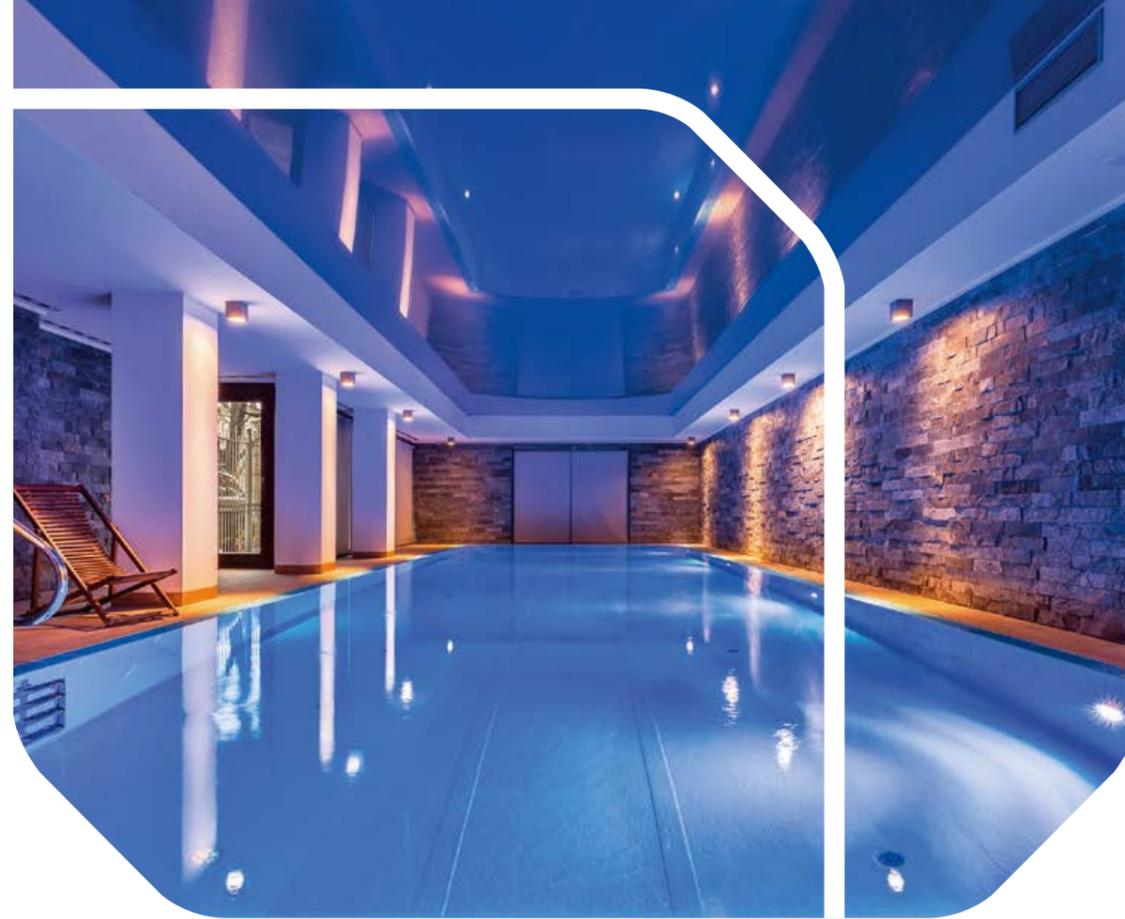

# Funkce Plexo™

## ovládání osvětlení

### Dvojitý spínač a multifunkční spínač

Dvojitý spínač a multifunkční spínač kombinují **několik funkcí v rámci jednoho objednacého čísla.**

Funkce se mění otočením o 1/4.

Tyto produkty jsou ideální pro **zmenšení skladových zásob** a provádění **údržby** a oprav s větší **flexibilitou!**

INOVATIVNĚ



SMART



### Dvojitý spínač 3 v 1

Dvojitý spínač zahrnuje 3 funkce:



Dvojité tlačítko

NEBO

Dvojitý střídavý přepínač

NEBO

Střídavý přepínač a tlačítko

### Multifunkční spínač: produkt 5 v 1

Umožňuje vytvořit 5 funkcí

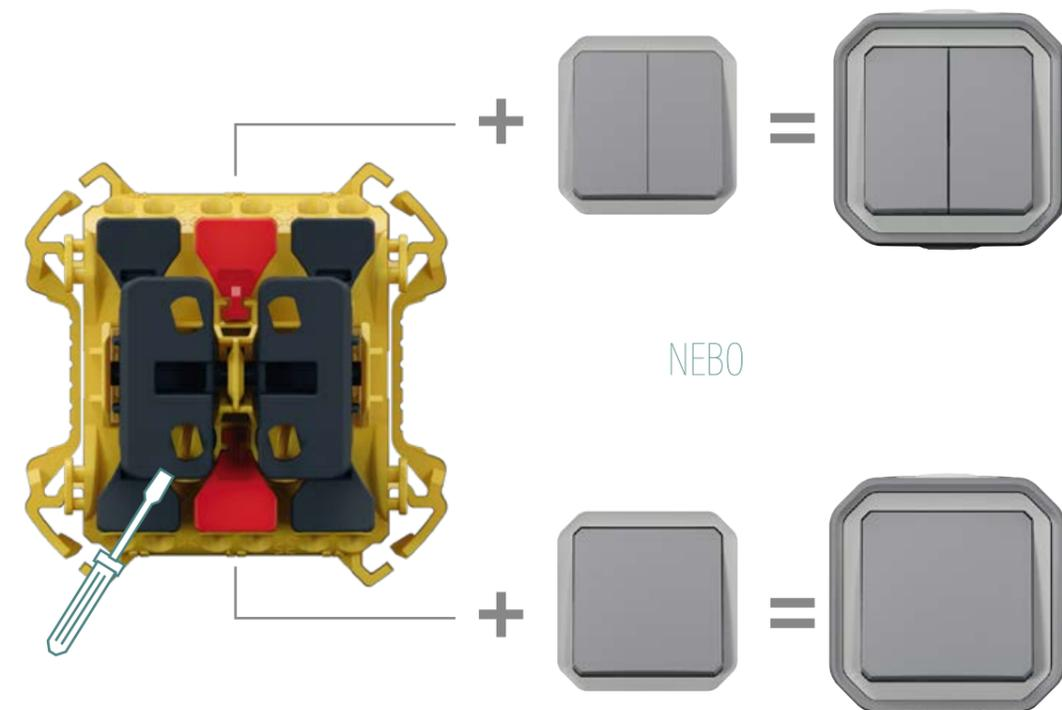

Dvojité tlačítko

NEBO

Dvojitý střídavý přepínač

NEBO

Střídavý přepínač

a dvojité tlačítko

NEBO

Tlačítko

NEBO

Střídavý přepínač



Režim se mění otočením o 1/4

# Funkce Plexo™ :

## distribuce elektrické energie

Řada Plexo™ rozšiřuje **možnosti** a dokáže se přizpůsobit každému **místu**, **životnímu stylu** či **typu použití**.



### Zásuvky 2P+⊥

Díky své **jednoduché instalaci** lze zásuvky Plexo™ rychle zapojit i **bez nářadí**.

Zásuvky jsou k dispozici až do **trojnásobného** provedení ve **vodorovném** a **svislém směru**.

K dispozici je i zásuvka pro **nabíjení elektrokol**, kterou snadno poznáte podle piktogramu.



### Propojené dvojité a trojité zásuvky

Kompletní produkty připravené k instalaci



Trojité zásuvka 2P+⊥

Dvojité zásuvka 2P+⊥

### Green'Up™ Access

INOVATIVNĚ

SMART

Zásuvka Green'Up™ Access s novým designem Plexo™!

Tato **zásuvka** pro nabíjení elektromobilů a plug-in hybridů umožňuje využít **exkluzivní patentovaný systém Legrand\***.

Díky této funkci lze nabít váš elektromobil nebo plug-in hybrid rychleji než pomocí standardní zásuvky!

*\* Aby systém správně fungoval, musí být vozidlo kompatibilní s technologií GREEN'UP™ SYSTEM. Pro více informací se obraťte na svého zástupce společnosti Legrand.*



Možnost povrchové či zapuštěné instalace i ve vícenásobném provedení



# Funkce Plexo™:

pro ještě více možností

## Adaptér Mosaic™ s bezpečnostní klapkou

Adaptér Mosaic™ s bezpečnostní klapkou dokáže integrovat mechanismy Mosaic™ do designu Plexo™, díky čemuž jsou odolné a robustní všechny funkce, které Mosaic™ nabízí.



Ještě více možností - USB typ C, RJ 45, TV zásuvky atp.

## Harmonický design

Plexo™ a Mosaic™ v dokonalém souladu!

Antracitové provedení



Šedé provedení



Bílé provedení





# Plexo™

## with Netatmo

**Plexo™ with Netatmo** lze použít k ovládání osvětlení, rolet a elektrických spotřebičů, ať už standardně, nebo na dálku pomocí aplikace Home + Control. Stačí si nainstalovat smart startovací sadu „with Netatmo“.

Doplňte instalaci o vypínače, které lze ovládat hlasem pomocí hlasových asistentů (Apple Siri, Amazon Alexa, Google Assistant) a rovněž na dálku prostřednictvím aplikace Home + Control.

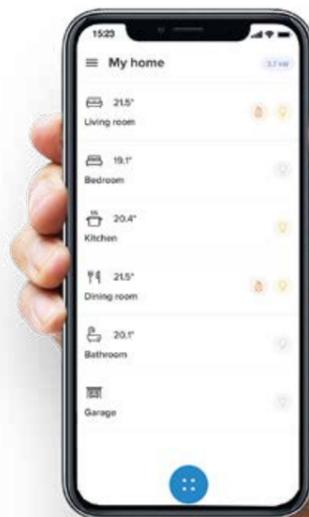

Home + Control



### PŘIPOJENÉ

Stmívejte světla jednoduchým stisknutím svého vypínače, svého chytrého telefonu, nebo použitím hlasu prostřednictvím hlasového asistenta.

Dostávejte upozornění o výpadcích elektrické energie na svůj chytrý telefon a sledujte svou spotřebu.

Ovládejte svá světla a smart zásuvky pomocí ovladačů, které nepotřebují žádné kabely ani baterie.



Smart stmívatelný spínač



Smart zásuvka 2P+  $\frac{1}{16}$  - 16 A

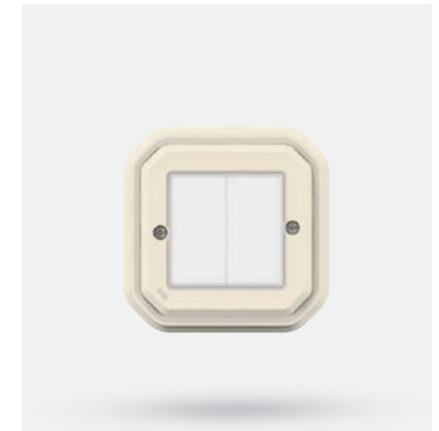

Bezbatériový bezdrátový spínač

Funkce	KOMPLETNÍ VERZE pro povrchovou montáž				KOMPLETNÍ VERZE pro zapuštěnou montáž				KOMPLETNÍ VERZE pro zapuštěnou montáž s rozpěrkami				MECHANISMY (nutno doplnit krabicí pro povrchovou montáž nebo rámečkem pro zapuštěnou montáž)				
	● Šedá	● Antracit	○ Bílá	○ Písek	● Šedá	● Antracit	○ Bílá	○ Písek	● Šedá	● Antracit	○ Bílá	○ Písek	● Šedá	● Antracit	○ Bílá	○ Písek	
<b>MULTIFUNKČNÍ SPÍNAČ</b>																	
Multifunkční spínač 5 v 1	0 697 19L	0 697 89L	-	-	-	-	-	-	-	-	-	-	-	0 695 06L	0 698 00L	0 696 18L	0 698 09L
<b>SPÍNAČE 10 AX - 250 V<sup>~</sup></b>																	
Střídavý přepínač č. 6	0 697 11L	0 697 61L	0 697 51L	-	0 698 11L	0 698 81L	0 698 51L	-	0 698 12L	-	0 698 52L	-	0 695 11L	0 698 01L	0 696 11L	0 698 08L	
Střídavý přepínač č. 6 - se signalizačním podsvětlením	0 697 12L	0 697 21L	-	-	-	-	-	-	-	-	-	-	0 695 12L	0 698 02L	0 696 12L	-	
Střídavý přepínač č. 6 - s orientačním podsvětlením	0 697 13L	0 697 36L	-	-	-	-	-	-	-	-	-	-	0 695 13L	0 698 03L	0 696 13L	-	
Střídavý přepínač č. 6 24 V - se signalizačním podsvětlením	1 002 77L	-	-	-	-	-	-	-	-	-	-	-	-	-	-	-	
Sériový spínač č. 5	0 697 14L	-	-	-	-	-	-	-	-	-	-	-	-	-	-	-	
Dvojitý střídavý přepínač č. 6 + 6 nebo dvojitě tlačítko s přepínacím kontaktem	0 697 15L	0 697 75L	0 697 55L	-	0 698 15L	-	0 698 55L	-	-	-	-	-	0 695 25L	0 698 05L	0 696 25L	-	
Dvojitý střídavý přepínač č. 6 + 6 nebo dvojitě tlačítko s přepínacím kontaktem s orientačním podsvětlením	-	-	-	-	-	-	-	-	-	-	-	-	0 695 26L	0 698 06L	0 696 26L	-	
Dvojpólový spínač	-	-	-	-	-	-	-	-	-	-	-	-	0 695 30L	0 698 27L	0 696 27L	-	
Dvojpólový spínač - se signalizačním podsvětlením	0 697 26L	-	-	-	-	-	-	-	-	-	-	-	-	-	-	-	
<b>SPÍNAČE 16 AX - 250 V<sup>~</sup></b>																	
Střídavý přepínač č. 6	-	-	-	-	-	-	-	-	-	-	-	-	0 695 23L	-	-	-	
Dvojpólový spínač	-	-	-	-	-	-	-	-	-	-	-	-	0 695 27L	-	-	-	
Dvojpólový spínač - se signalizačním podsvětlením	-	-	-	-	-	-	-	-	-	-	-	-	0 695 28L	-	-	-	
<b>SPÍNAČ 4 AX</b>																	
Střídavý přepínač č. 6 - se signalizačním podsvětlením bez N vodiče	-	-	-	-	-	-	-	-	-	-	-	-	0 695 15L	-	-	-	
<b>BEZDOTYKOVÉ SPÍNAČE</b>																	
Bezdotykový spínač - osvětlení	-	-	-	-	-	-	-	-	-	-	-	-	0 695 86L	-	-	-	
Bezdotykový spínač - ovládání dveří	-	-	-	-	-	-	-	-	-	-	-	-	0 695 95L	-	-	-	
<b>KŘÍŽOVÝ PŘEPÍNAČ č. 7</b>																	
Křížový přepínač č. 7	0 697 16L	-	-	-	-	-	-	-	-	-	-	-	0 695 21L	-	0 696 20L	-	
<b>TLAČÍTKA 10 A</b>																	
Tlačítko se spínacím kontaktem	0 697 20L	0 697 90L	0 697 60L	-	0 698 20L	-	-	-	-	-	-	-	0 695 40L	0 698 10L	0 696 30L	-	
Tlačítko se spínacím kontaktem se signalizačním podsvětlením	-	-	-	-	-	-	-	-	-	-	-	-	0 695 33L	-	-	-	
Tlačítko se spínacím kontaktem s orientačním podsvětlením	0 697 22L	0 697 82L	0 697 62L	-	0 698 32L	-	0 698 23L	-	-	-	-	-	0 695 42L	0 698 13L	0 696 32L	-	
Tlačítko s přepínacím kontaktem	-	-	-	-	-	-	-	-	-	-	-	-	0 695 41L	0 698 41L	0 696 31L	-	
Tlačítko s přepínacím kontaktem s orientačním podsvětlením	-	-	-	-	-	-	-	-	-	-	-	-	0 695 36L	0 698 16L	0 696 16L	0 698 26L	
Tlačítko s přepínacím kontaktem s orientačním podsvětlením s držákem štítků	-	-	-	-	0 698 24L	0 698 54L	0 698 64L	0 698 29L	-	-	-	-	0 695 44L	0 698 14L	0 696 34L	-	
<b>SPÍNAČE NA KLÍČ</b>																	
Dvojpólový spínač na klíč 2 polohový	-	-	-	-	-	-	-	-	-	-	-	-	0 695 34L	-	-	-	
Spínač na klíč 3 polohový	-	-	-	-	-	-	-	-	-	-	-	-	0 695 35L	-	-	-	
Dvojpólový spínač na klíč na klasický zámek - 2 pozice	-	-	-	-	-	-	-	-	-	-	-	-	0 697 06L	-	-	-	
Tlačítko třípolohové na klíč na klasický zámek - 3 pozice	-	-	-	-	-	-	-	-	-	-	-	-	0 697 05L	-	-	-	
Klasický zámek	-	-	-	-	-	-	-	-	-	-	-	-	0 697 95	-	-	-	
<b>ČASOVÝ SPÍNAČ</b>																	
Časový spínač s orientačním podsvětlením	-	-	-	-	-	-	-	-	-	-	-	-	0 695 04L	0 698 04L	0 696 04L	-	

**Plexo™**

výběrová tabulka (pokračování)

Funkce	KOMPLETNÍ VERZE pro povrchovou montáž				KOMPLETNÍ VERZE pro zapuštěnou montáž				KOMPLETNÍ VERZE pro zapuštěnou montáž s rozpěrkami				MECHANISMY (nutno doplnit krabicí pro povrchovou montáž nebo rámečkem pro zapuštěnou montáž)				
	● Šedá	● Antracit	○ Bílá	○ Písek	● Šedá	● Antracit	○ Bílá	○ Písek	● Šedá	● Antracit	○ Bílá	○ Písek	● Šedá	● Antracit	○ Bílá	○ Písek	
<b>SOUMRAKOVÝ SPÍNAČ</b>																	
Soumrakový spínač	-	-	-	-	-	-	-	-	-	-	-	-	-	0 695 17L	-	-	-
<b>AUTOMATICKÉ SPÍNAČE A POHYBOVÉ SENZORY</b>																	
Pohybový senzor bez "N" vodiče - 2vodičový	-	-	-	-	-	-	-	-	-	-	-	-	-	0 695 20LA	-	-	-
Pohybový senzor s "N" vodičem - 3vodičový	-	-	-	-	-	-	-	-	-	-	-	-	-	0 695 22LA	-	-	-
Stropní/nástěnný detektor pohybu - 3vodičový	0 697 40	-	0 697 80	-	-	-	-	-	-	-	-	-	-	-	-	-	-
<b>SPÍNAČE/STMÍVAČE ...with NETATMO</b>																	
Bezdrátový bezbateriový spínač	0 698 74L	0 698 94L	0 698 84L	0 698 93L	-	-	-	-	-	-	-	-	-	-	-	-	-
Bezdrátový bezbateriový dvojitý spínač	0 698 19L	0 698 36L	0 698 35L	0 698 57L	-	-	-	-	-	-	-	-	-	-	-	-	-
Bezdrátový bezbateriový žaluziový spínač	0 698 73L	0 698 83L	-	-	-	-	-	-	-	-	-	-	-	-	-	-	-
Spínač/stmívač bez "N" vodiče	-	-	-	-	-	-	-	-	-	-	-	-	-	0 698 75L	0 698 95L	-	-
Spínač/stmívač s "N" vodičem	-	-	-	-	-	-	-	-	-	-	-	-	-	0 698 76L	0 698 96L	-	-
<b>OVLÁDÁNÍ ROLET A ŽALUZII</b>																	
Spínač ovládání žaluzií	-	-	-	-	-	-	-	-	-	-	-	-	-	0 695 38L	0 698 98L	0 696 29L	-
Tlačítko ovládání žaluzií	-	-	-	-	-	-	-	-	-	-	-	-	-	0 695 39L	-	0 696 38L	-
<b>TERMOSTAT</b>																	
Elektrický pokojový termostat	-	-	-	-	-	-	-	-	-	-	-	-	-	0 695 08L	-	-	-
<b>NOUZOVÉ STOP FUNKCE - 3 A - 250 V</b>																	
Nouzové stop tlačítko	-	-	-	-	-	-	-	-	-	-	-	-	-	0 695 47L	-	-	-
Nouzové stop tlačítko na klíč	-	-	-	-	-	-	-	-	-	-	-	-	-	0 695 48L	-	-	-
Nouzové stop tlačítko 1/4 pootočením pro uzamčení	-	-	-	-	-	-	-	-	-	-	-	-	-	0 695 49L	-	-	-
<b>ZÁSUVKY FRANCOUZSKÝ STANDARD - 16 A - 250 V~</b>																	
Zásuvka 2P+ $\frac{1}{2}$ automatické svorky	0 697 31L	0 697 91L	0 697 81L	0 697 76L	0 698 31L	0 698 60L	0 698 70L	-	-	-	-	-	-	0 695 51L	0 698 91L	0 696 21L	0 698 28L
Zásuvka 2P+ $\frac{1}{2}$ šroubové svorky	-	-	-	-	-	-	-	-	-	-	-	-	-	0 695 52L	0 698 40L	0 696 24L	-
Zásuvka 2P+ $\frac{1}{2}$ šroubové svorky - nezáměnná	-	-	-	-	-	-	-	-	-	-	-	-	-	0 695 53L	-	0 696 23L	-
Zásuvka 2P+ $\frac{1}{2}$ s proudovým chráničem - 30 mA	-	-	-	-	-	-	-	-	-	-	-	-	-	0 695 67L	-	-	-
Zásuvka 2P+ $\frac{1}{2}$ šroubové svorky - pro elektrická kola/dvoukolová vozidla	-	0 697 87L	-	-	-	-	-	-	-	-	-	-	-	-	0 698 07L	-	-
Zásuvka 2x2P+ $\frac{1}{2}$ předkabelovaná - vodorovná	0 697 68L	0 697 88L	0 697 78L	-	-	-	-	-	-	-	-	-	-	0 695 62L	0 698 42L	0 696 42L	-
Zásuvka 2x2P+ $\frac{1}{2}$ předkabelovaná - svislá	-	-	-	-	-	-	-	-	-	-	-	-	-	0 695 63L	0 698 43L	0 696 43L	-
Zásuvka 3x2P+ $\frac{1}{2}$ předkabelovaná - vodorovná	0 697 63L	-	-	-	-	-	-	-	-	-	-	-	-	0 695 64L	0 698 44L	0 696 44L	-
Zahradní zásuvka -2x2P+ $\frac{1}{2}$ předkabelovaná	-	0 697 49L	-	-	-	-	-	-	-	-	-	-	-	-	-	-	-

**Plexo™**

výběrová tabulka (pokračování)

Funkce	KOMPLETNÍ VERZE pro povrchovou montáž				KOMPLETNÍ VERZE pro zapuštěnou montáž				KOMPLETNÍ VERZE pro zapuštěnou montáž s rozpěrkami				MECHANISMY (na vybavení s krabicí na povrchovou montáž nebo podpůrným rámečkem a krabicí)			
	● Šedá	● Antracit	○ Bílá	○ Písek	● Šedá	● Antracit	○ Bílá	○ Písek	● Šedá	● Antracit	○ Bílá	○ Písek	● Šedá	● Antracit	○ Bílá	○ Písek
<b>ZÁSUVKY 20 A</b>																
2P + $\perp$	0 916 55	-	-	-	0 557 03	-	-	-	-	-	-	-	-	-	-	-
3P + $\perp$	0 916 56	-	-	-	0 557 06	-	-	-	-	-	-	-	-	-	-	-
3P + N + $\perp$	0 916 57	-	-	-	0 557 08	-	-	-	-	-	-	-	-	-	-	-
<b>ZÁSUVKY 30 A</b>																
2P + $\perp$	0 558 72	-	-	-	-	-	-	-	-	-	-	-	-	-	-	-
3P + $\perp$	0 558 75	-	-	-	-	-	-	-	-	-	-	-	-	-	-	-
3P + N + $\perp$	0 558 77	-	-	-	-	-	-	-	-	-	-	-	-	-	-	-
<b>SMART ZÁSUVKY - 16 A - 230 V<math>\sim</math></b>																
Spínaná zásuvka francouzský standard	-	-	-	-	-	-	-	-	-	-	-	-	0 698 72L	0 698 92L	0 698 82L	-
<b>ZÁSUVKY PRO NABÍJENÍ ELEKTROMOBILŮ - 16 A - 230 V</b>																
Zásuvka francouzský standard pro elektromobily	-	0 697 85L	-	-	-	-	-	-	-	-	-	-	-	0 698 85L	-	-
Bezpečnostní držák na nabíjecí kabel pro elektromobil	-	-	-	-	-	-	-	-	-	-	-	-	-	0 694 94L	-	-
<b>KABELOVÉ VÝVODY</b>																
Kabelový vývod s úchytkou - 16 A	-	-	-	-	0 698 48L	0 698 78L	0 698 88L	-	-	-	-	-	0 695 50L	-	-	-
Kabelový vývod - 20 A - se svorkovnicí	-	-	-	-	0 698 49L	0 698 99L	0 698 89L	-	-	-	-	-	-	-	-	-
Kabelový vývod - 20-32 A	-	-	-	-	0 698 50L	-	-	-	-	-	-	-	-	-	-	-
<b>ZÁSUVKY RJ 45</b>																
Zásuvka RJ 45 kat. 6A STP	-	-	-	-	-	-	-	-	-	-	-	-	0 695 59L	-	-	-
Zásuvka RJ 45 kat. 6 FTP	-	-	-	-	-	-	-	-	-	-	-	-	0 695 69L	-	-	-
Zásuvka RJ 45 kat. 6 UTP	-	-	-	-	-	-	-	-	-	-	-	-	0 695 61L	-	-	-
Adaptér Mosaic™ pro zásuvku RJ 45	-	-	-	-	-	-	-	-	-	-	-	-	0 695 81L	-	-	-
<b>TV ZÁSUVKY</b>																
Zásuvka TV-R-SAT	-	-	-	-	-	-	-	-	-	-	-	-	0 695 58L	-	-	-
<b>ADAPTÉRY</b>																
Adaptér Osmoz	-	-	-	-	-	-	-	-	-	-	-	-	0 695 68L	-	-	-
Adaptér Mosaic™ s průhlednou krytkou	-	-	-	-	-	-	-	-	-	-	-	-	0 695 80L	0 698 80L	0 696 95L	0 698 38L
Adaptér Mosaic™ s uzamykatelnou průhlednou krytkou	-	-	-	-	-	-	-	-	-	-	-	-	0 695 79L	0 698 45L	-	-
Adaptér Mosaic™ s neprůhlednou krytkou	-	-	-	-	-	-	-	-	-	-	-	-	0 695 84L	0 698 30L	0 696 84L	-
Adaptér Mosaic™ bez krytky	-	-	-	-	-	-	-	-	-	-	-	-	0 695 82L	-	-	-
Adaptér Mosaic™ s flexibilní membránou	-	-	-	-	-	-	-	-	-	-	-	-	0 695 87L	-	-	-
<b>ZÁSLEPKA</b>																
Záslepka	-	-	-	-	-	-	-	-	-	-	-	-	0 695 37L	0 698 37L	0 696 37L	0 698 47L

**Plexo™**

výběrová tabulka (pokračování)

Funkce	MECHANISMY (na vybavení s krabicí na povrchovou montáž nebo podpůrným rámečkem a krabicí)			
	● Šedá	● Antracit	○ Bílá	○ Písek
<b>SIGNALIZAČNÍ OSVĚTLENÍ</b>				
Signalizační osvětlení	0 695 83L	-	-	-
Difuzér pro signalizační osvětlení - bezbarvý	0 695 88L	-	-	-
Difuzér pro signalizační osvětlení - zelený	0 695 89L	-	-	-
Difuzér pro signalizační osvětlení - oranžový	0 695 90L	-	-	-
Difuzér pro signalizační osvětlení - červený	0 695 91L	-	-	-
<b>KRABICE PRO POVRCHOVOU MONTÁŽ</b>				
Jednoduchá - s membránovými průchodkami	0 696 51L	0 696 01L	0 696 89L	0 698 63L
Dvojnásobná - s membránovými průchodkami - vodorovná nebo svislá montáž	0 696 72L	0 696 02L	0 696 90L	0 698 67L
Trojnásobná - s membránovými průchodkami - vodorovná nebo svislá montáž	0 696 80L	0 696 03L	0 696 88L	-
Jednoduchá - s kabelovou průchodkou PG16	0 696 52L	-	-	-
Jednoduchá - s kabelovou průchodkou ISO 20	0 696 56L	0 696 28L	0 696 86L	-
Jednoduchá - s kabelovou průchodkou ISO 20 - 2 vstupy	0 698 46L	-	-	-
Dvojnásobná - s kabelovou průchodkou ISO 20 - 2 vstupy - svislá montáž	0 696 68L	0 696 10L	0 698 66L	-
<b>MONTÁŽNÍ RÁMEČKY</b>				
Jednoduchý	0 696 81L	0 696 06L	0 696 92L	0 698 90L
Jednoduchý s rozpěrkami	0 696 82L	0 696 09L	0 696 93L	-
Dvojitý - vodorovná nebo svislá montáž	0 696 83L	0 696 07L	0 696 94L	0 698 53L
Trojité - vodorovná nebo svislá montáž	0 696 87L	0 696 08L	0 696 98L	-
<b>PŘÍSLUŠENSTVÍ</b>				
Signálka - 12-24-48 V $\sim$ modrá	0 694 95L	-	-	-
Signálka pro orientační podsvětlení - 230 V $\sim$ modrá	0 694 96L	-	-	-
Signálka signalizační - 230 V $\sim$ modrá	0 694 98L	-	-	-
Membránová průchodka - 1 vstup	0 695 96L	-	-	-
Membránová průchodka - 2 vstupy	0 695 99L	-	-	-
Párovací průchodka	0 696 65L	-	-	-
Kabelová průchodka - 1 vstup - ISO 20	0 696 60L	0 696 63L	0 696 62L	-
Kabelová průchodka - 2 vstupy - ISO 20	0 696 70L	0 696 73L	0 696 71L	-
Kabelová průchodka - 1 vstup - PG 16	0 696 48L	-	-	-
Kabelová průchodka - 2 vstupy - PG 16	0 696 50L	-	-	-
Průchodka PG 16 pro $\varnothing$ 7-14 mm	0 696 53L	-	-	-
Krytky na ochranu šroubů	0 695 98L	-	-	-
Bezpečnostní nástroj	0 919 45	-	-	-
Standardní rozpěrky + podložka	0 697 96L	-	-	-
Dlouhé rozpěrky + podložka	0 697 97L	-	-	-
Nerezové příslušenství pro sendvičový panel - výška 5 cm	0 694 92L	-	-	-
Upevňovací příslušenství pro tenké stěny	0 695 97L	-	-	-

**Plexo™ komplety povrchová montáž IP55**

spínače a tlačítka



IP55 – IK 08. Mechanismy se dodávají kompletní s neuchyceným rámečkem

Bal.	Obj. č.	<b>Multifunkční spínač/tlačítko 5 v 1</b>	Bal.	Obj. č.	<b>Střídavý přepínač č. 6 10 AX - 24 V se signalizačním podsvětlením</b>
		IP55 – IK 08. Automatické svorky Umožňuje vytvořit 5 funkcí: - střídavý přepínač č. 6 nebo tlačítko s přepínacím kontaktem - dvojitý střídavý přepínač nebo dvojitě tlačítko s přepínacím kontaktem - střídavý přepínač č. 6 + tlačítko s přepínacím kontaktem (nalevo nebo napravo) Dodává se jako dvojitě tlačítko s přepínacím kontaktem se dvěma namontovanými polovičními krytkami Dodává se s 1 krytkou a 2 polovičními krytkami			Dodává se s 24 V $\sim$ signálkou ● Šedá
1	0 697 19L	● Šedá	1	1 002 77L	
1	0 697 89L	● Antracit			<b>Dvojitý střídavý přepínač/tlačítko - 10 AX - 250 V<math>\sim</math></b>
					IP55 – IK 08. Automatické svorky Dodává se jako dvojitě tlačítko Umožňuje vytvoření 3 funkcí: - dvojitý střídavý přepínač (č. 6 + 6) - dvojitě tlačítko s přepínacím kontaktem - střídavý přepínač č. 6 + tlačítko s přepínacím kontaktem
10	0 697 11L	● Šedá	1	0 697 15L	● Šedá
10	0 697 61L	● Antracit	1	0 697 75L	● Antracit
10	0 697 51L	○ Bílá	1	0 697 55L	○ Bílá
		<b>Spínače 10 AX - 250 V<math>\sim</math></b>			<b>Tlačítka 10 A</b>
		IP55 – IK 08. Automatické svorky			IP55 – IK 08. Automatické svorky
		<b>Střídavý přepínač č. 6</b>			<b>Tlačítko se spínacím kontaktem</b>
		Dodává se s 230 V $\sim$ signálkou			Dodává se s 230 V $\sim$ signálkou
10	0 697 12L	● Šedá	1	0 697 20L	● Šedá
10	0 697 21L	● Antracit	1	0 697 90L	● Antracit
		<b>Střídavý přepínač č. 6 - se signalizačním podsvětlením</b>	1	0 697 60L	○ Bílá
		Dodává se s 230 V $\sim$ signálkou			<b>Tlačítko se spínacím kontaktem s orientačním podsvětlením</b>
1	0 697 13L	● Šedá	1	0 697 22L	● Šedá
1	0 697 36L	● Antracit	1	0 697 82L	● Antracit
		<b>Sériový spínač č. 5</b>	1	0 697 62L	○ Bílá
		Dodává se s 230 V $\sim$ signálkou			
1	0 697 14L	● Šedá			
		<b>Dvojpólový spínač – se signalizačním podsvětlením</b>			
		Dodává se s 230 V $\sim$ signálkou			
1	0 697 26L	● Šedá			
		<b>Křížový přepínač č. 7</b>			
		Dodává se s 230 V $\sim$ signálkou			
1	0 697 16L	● Šedá			



## Plexo™ komplety povrchová montáž IP55

zásuvky



0 697 31L

0 697 88L

0 697 87L

IP55 – IK 08. Mechanismy se dodávají kompletní s neuchyceným rámečkem

Bal.	Obj. č.	Zásuvky - 16 A - 250 V~
10	0 697 31L	S dětskou ochranou Dodáváno s 1 membránovou průchodkou – 2 výstupy Zásuvky 2P+⊕ – automatické svorky
10	0 697 91L	<b>2P+⊕ zásuvky – automatické svorky</b>
10	0 697 76L	● Šedá
10	0 697 81L	● Antracit
		● Písek
		○ Bílá
5	0 697 68L	<b>Předkabelované zásuvky - 16 A - 250 V~</b>
5	0 697 88L	S jedním příívodem. Vodorovná montáž
5	0 697 78L	<b>2 x 2P+⊕ zásuvky – automatické svorky</b>
		● Šedá
		● Antracit
		○ Bílá
1	0 697 63L	<b>3 x 2P+⊕ zásuvky – automatické svorky</b>
		● Šedá
1	0 697 49L	<b>Zahradní dvojjzásuvka</b> Automatické svorky Obsahuje 2 předkabelované zásuvky 2P+⊕ S jedním příívodem.
		● Antracit
1	0 697 87L	<b>Zásuvka pro nabíjení elektrokol a elektrických dvoukolých vozidel</b> Automatické svorky S dětskou ochranou Dodává se s 1 membránovou průchodkou - 2 výstupy S označením kola na krytce
		2P+⊕ - 16 A - 250 V
		● Antracit

IP55 – IK 08. Mechanismy se dodávají kompletní s neuchyceným rámečkem

Bal.	Obj. č.	Zásuvky 20 A a 32 A - IP44
5	0 916 55	Šroubové svorky ● Šedá <b>20 A</b> Kompatibilní s membránovou průchodkou 2P+⊕ - 230 V~
5	0 916 56	3P+⊕ - 400 V~
5	0 916 57	3P+N+⊕ - 400 V~
5	0 558 72	<b>32 A</b> Kompatibilní s membránovou průchodkou 2P+⊕ - 230 V~
5	0 558 75	3P+⊕ - 230 V~
5	0 558 77	3P+N+⊕ - 230 V~
50	0 919 14	<b>Membránové průchodky s označením průměru pro trubice a kabely</b>
50	0 919 15	● Šedá (RAL 7035) Až Ø20
		Až Ø25

## Plexo™ komplety zapuštěná montáž IP55

spínače, tlačítka, zásuvky a kabelové vývody



0 698 81L

0 698 29L

0 698 31L

0 698 88L

IP55 – IK 08. Mechanismy se dodávají kompletní

Lze nainstalovat s rozpěrkami obj. č. 0 697 96L a 0 697 97L (str. 38), kromě kabelového vývodu obj. č. 0 698 50L

Bal.	Obj. č.	Spínače 10 AX - 250 V~
1	0 698 11L	<b>Střídavý přepínač č. 6 – automatické svorky</b>
1	0 698 81L	● Šedá
1	0 698 51L	● Antracit
		○ Bílá
1	0 698 12L	<b>Střídavý přepínač č. 6 s rozpěrkami</b>
1	0 698 52L	● Šedá
		○ Bílá
1	0 698 15L	<b>Dvojitý střídavý přepínač/tlačítko - 10 AX - 250 V~</b>
1	0 698 55L	Automatické svorky Dodává se jako dvojitě tlačítko s přepínacím kontaktem Umožňuje vytvořit 3 funkce: - dvojitý střídavý přepínač (č. 6 + 6) - dvojitě tlačítko s přepínacím kontaktem - střídavý přepínač č. 6 + tlačítko s přepínacím kontaktem
		● Šedá
		○ Bílá
1	0 698 24L	<b>Tlačítka 10 A</b>
1	0 698 54L	Automatické svorky
1	0 698 29L	<b>Tlačítko s přepínacím kontaktem s orientačním podsvětlením a držákem štítků</b>
1	0 698 64L	NO + NC kontakt Dodáváno s signálkou 12 V~ pro zapojení Možnost výměny za 230 V~ signálkou obj. č. 0 694 96L
		● Šedá
		● Antracit
		● Písek
		○ Bílá
1	0 698 20L	<b>Tlačítko se spínacím kontaktem</b>
		● Šedá
1	0 698 32L	<b>Tlačítko se spínacím kontaktem a orientačním podsvětlením</b>
1	0 698 23L	Dodáváno s 230 V~ signálkou
		● Šedá
		○ Bílá
1	0 698 31L	<b>Zásuvka - 16 A - 250 V~</b>
1	0 698 60L	Automatické svorky 2P+⊕ s dětskou ochranou
1	0 698 70L	● Šedá
		● Antracit
		○ Bílá
Bal.	Obj. č.	Zásuvky 20 A - IP44
10	0 557 03	Šroubové svorky ● Šedá 2P+⊕ - 230 V~
10	0 557 06	3P+⊕ - 400 V~
10	0 557 08	3P+N+⊕ - 400 V~
10	0 903 59	<b>Krabička pro povrchovou montáž</b> Pro 20 A zásuvky obj. č. 0 557 03/06/08 Rozměry: 79 x 86 x 40 mm
1	0 698 48L	<b>Kabelové vývody</b>
1	0 698 78L	<b>Kabelový vývod 16 A - 250 V~</b> Dodává se s úchytkou Ø 5 až 13 mm (3 x 2,5 mm <sup>2</sup> )
1	0 698 88L	● Šedá
		● Antracit
		○ Bílá
1	0 698 49L	<b>Kabelový vývod 20 A se svorkovnicí</b> Vybaven 3 vstupními svorkami (2,5 mm <sup>2</sup> ) a 3 předními svorkami pro snadné zapojení
1	0 698 99L	● Šedá
1	0 698 89L	● Antracit
		○ Bílá
1	0 698 50L	<b>Kabelový vývod 20 - 32 A</b> ISO 32: Ø12 až 25 mm
		● Šedá

## Plexo™ přístroje IP55

spínače



Přístroje dodávány s krytkou  
Instalace s krytkou pro povrchovou montáž nebo s rámečky pro zapuštěnou montáž (str. 38)

Bal.	Obj. č.	Multifunkční spínač/tlačítko 5 v 1
1	0 695 06L	IP55 – IK 08. Automatické svorky Umožňuje vytvořit 5 funkcí: - střídavý přepínač č. 6 nebo tlačítko s přepínacím kontaktem - dvojitý střídavý přepínač nebo dvojitě tlačítko s přepínacím kontaktem - střídavý přepínač č. 6 + tlačítko s přepínacím kontaktem (nalevo nebo napravo) Dodává se jako dvojitě tlačítko s přepínacím kontaktem se dvěma namontovanými polovičními krytkami Dodává se s 1 krytkou a 2 polovičními krytkami
1	0 698 00L	
1	0 698 09L	
1	0 696 18L	

Bal.	Obj. č.	Spínače 10 AX - 250 V
1	0 695 11L	IP55 – IK 08. Automatické svorky <b>Střídavý přepínač č. 6</b> ● Šedá ● Antracit ● Písek ○ Bílá
1	0 698 01L	
1	0 698 08L	
1	0 696 11L	

Bal.	Obj. č.	Střídavý přepínač č. 6 se signalizačním podsvětlením
1	0 695 12L	Dodává se s 230 V $\sim$ signálkou ● Šedá ● Antracit ○ Bílá
1	0 698 02L	
1	0 696 12L	

Bal.	Obj. č.	Střídavý přepínač č. 6 s orientačním podsvětlením
1	0 695 13L	Dodává se s 230 V $\sim$ signálkou ● Šedá ● Antracit ○ Bílá
1	0 698 03L	
1	0 696 13L	

Bal.	Obj. č.	Dvojpólový spínač
1	0 695 30L	Podsvícení se signálkou obj. č. 0 694 96L (str. 39) Verze se signalizačním podsvětlením se signálkou obj. č. 0 694 98L (str. 39) ● Šedá ● Antracit ○ Bílá
1	0 698 27L	
1	0 696 27L	

Bal.	Obj. č.	Spínače 16 A - 250 V $\sim$
1	0 695 23L	IP55 – IK 08. Automatické svorky <b>Střídavý přepínač č. 6</b> ● Šedá <b>Dvojpólový spínač</b> ● Šedá <b>Dvojpólový spínač – se signalizačním podsvětlením</b> ● Šedá Dodává se s 230 V $\sim$ signálkou
1	0 695 27L	

Bal.	Obj. č.	Křížový přepínač č. 7
1	0 695 21L	IP55 – IK 07 ● Šedá ○ Bílá
1	0 696 20L	

## Plexo™ přístroje IP55

tlačítka



Přístroje dodávány s krytkou  
Instalace s krabicemi pro povrchovou montáž nebo s rámečky pro zapuštěnou montáž (str. 38)

Bal.	Obj. č.	Tlačítka 10 A
1	0 695 40L	IP55 – IK 08 Automatické svorky <b>Tlačítko se spínacím kontaktem</b> ● Šedá ● Antracit ○ Bílá
1	0 698 10L	
1	0 696 30L	
1	0 695 33L	<b>Tlačítko se spínacím kontaktem - se signalizačním podsvětlením</b> Dodáváno s 230 V $\sim$ signálkou ● Šedá
1	0 695 42L	<b>Tlačítko se spínacím kontaktem a orientačním podsvětlením</b> Dodáváno s 230 V $\sim$ signálkou ● Šedá ● Antracit ○ Bílá
1	0 698 13L	
1	0 696 32L	
1	0 695 41L	<b>Tlačítko s přepínacím kontaktem</b> Kontakt NO + NC ● Šedá ● Antracit ○ Bílá
1	0 698 41L	
1	0 696 31L	
1	0 695 36L	<b>Tlačítko s přepínacím kontaktem a orientačním podsvětlením</b> NO + NC kontakt Dodáváno s 230 V $\sim$ signálkou ● Šedá ● Antracit ● Písek ○ Bílá
1	0 698 16L	
1	0 698 26L	
1	0 696 16L	
1	0 695 44L	<b>Tlačítko s přepínacím kontaktem s orientačním podsvětlením a držákem štítků</b> NO + NC kontakt Dodáváno se signálkou 12 V $\sim$ Možnost výměny za 230 V signálkou obj. č. 0 694 96L (str. 39) ● Šedá ● Antracit ○ Bílá
1	0 698 14L	
1	0 696 34L	

## Plexo™ přístroje IP55

spínače na klíč, časový spínač a soumrakový spínač



Přístroje dodávány s krytkou  
Instalace s krabicemi pro povrchovou montáž nebo s rámečky pro zapuštěnou montáž (str. 38)

Bal.	Obj. č.	Spínače na klíč 3 A - 250 V - Ronis č. 455
1	0 695 34L	Dodáváno se dvěma klíči RONIS č. 455 Klíč lze vytáhnout v kterékoli poloze 2 kontakty NO Dvojpólový s označením "0 – I" ● Šedá
1	0 695 35L	
1	0 697 06L	<b>Spínač na klíč a tlačítko ovládané klíčem pro „bezpečný přístup“</b> 20 - IK 07 10 A - 250 V K vybavení klasickým zámkem obj. č. 0 697 95 <b>Spínač na klíč se 2 pozicemi</b> 1 kontakt – 2 póly Klíč se vytahuje ve středové poloze bez změny stavu kontaktů ● Šedá
1	0 697 05L	<b>Spínač na klíč se 3 pozicemi</b> ● Šedá
1	0 697 95	<b>Příslušenství</b> Evropský standardní zámek Klíč se vytahuje v poloze 0 Dodáván se 3 klíči
1	0 695 04L	<b>Časový spínač s orientačním podsvětlením 230 V<math>\sim</math></b> IP55 – IK 07 Bez N vodiče – 2 vodiče – šroubové svorky Ovládání osvětlení nebo topení časovým spínačem Možnost instalace několika časových spínačů v rámci stejného obvodu Dodáváno s LED signálkou Časový interval: od 25 s do 15 min. Maximální zátěž: - 1 000 W žárovky - 400 W halogenka - 400 V $\sim$ ELV halogenové žárovky - 400 V $\sim$ žárovky - 1 840 W topení (odporová zátěž) ● Šedá ● Antracit ○ Bílá
1	0 698 04L	
1	0 696 04L	
1	0 695 17L	<b>Soumrakový spínač</b> IP55 – IK 08 Šroubové svorky Spínání v závislosti na světelných podmínkách Dodává se včetně vestavěného fotočlánku Maximální zátěž: - 1 400 W žárovky - 500 V $\sim$ zářivkové trubice a kompaktní zářivky - 200 VA kompaktní LED Spíná v rozsahu osvětlení 2 až 1 500 lux Kombinovatelný se všemi provedeními krabic pro povrchovou a zapuštěnou montáž (str. 38)

## Plexo™ přístroje IP55

automatické spínače

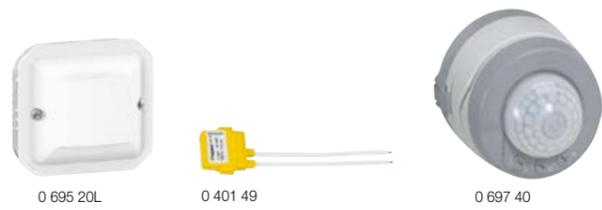

### Bal. Obj. č. Pohybové senzory - nástěnná montáž

		PIR technologie, IP55 - IK 08 Max. zátěž, oblast detekce a schéma zapojení viz následující technické strany. Doporučená výška instalace: 1,2 m Nastavitelná úroveň osvětlení pro detekci: 5–1 275 luxů nebo může spínat bez ohledu na úroveň přirozeného osvětlení jen na základě detekce pohybu Nastavitelná doba sepnutí: od 5 s do 30 min. Nastavení citlivosti (vzdálenosti detekce): 2–8 m Spotřeba v klidovém stavu: max. 0,01 W Instalace s krabicemi pro povrchovou montáž nebo s rámečky pro zapuštěnou montáž (str. 38)
1	0 695 20LA	<b>2vodičové zapojení bez "N" vodiče</b> Max. 3 senzory lze zapojit paralelně a případně je doplnit o časový spínač, nutno dodržet minimální zátěž (1 senzor = 2 W, 2 senzory = 6 W, 3 senzory = 10 W)
1	0 695 22LA	<b>3vodičové zapojení s "N" vodičem</b> Max. 10 senzorů lze zapojit paralelně.
1	0 401 49	<b>Kompenzátor</b> Zapojení paralelně co nejbližší k zátěži Používá se u 2vodičových přístrojů zejména v následujících případech: – zátěž je nižší než požadovaná min. zátěž senzoru – blikání zátěže (LED/kompaktní žárovky, feromag. trafo...) – dlouhá kabeláž – zátěž mírně svítí, i když je napájení vypnuté – okruh je spínán podsvětleným spínačem

### Pohybový senzor s "N" vodičem – nástěnná/stropní montáž

		PIR technologie, IP55/ IK 04 Max. zátěž a oblast detekce viz následující technické strany Výklopná hlava Doporučená výška instalace: 2,5 m Lze spojovat paralelně Nastavitelná úroveň osvětlení pro detekci: 1 – 1 275 luxů Nastavitelná doba sepnutí: od 12 s do 16 min. Spotřeba 0,4 W v klidovém režimu Povrchová montáž přímo na strop nebo zedř Rozměry 90 x 91 mm (průměr: 91 mm)
1	0 697 40	● Šedá
1	0 697 80	○ Bílá

## Plexo™ přístroje IP55

ovládání žaluzií a ventilace



Přístroje dodávány s krytkou  
Instalace s krabicemi pro povrchovou montáž nebo s rámečky pro zapuštěnou montáž (str. 38)

### Bal. Obj. č. Ovládání rolet a žaluzií

		IP55 - IK 06 <b>Spínač</b> Pro přímé ovládání max. 6 AX – 250 V – 500 W motoru rolet, markýz nebo žaluzií
1	0 695 38L	● Šedá
1	0 698 98L	● Antracit
1	0 696 29L	○ Bílá
		<b>Tlačítko</b> K ovládání max. 6 A – 250 V – 500 W motoru rolet, markýz nebo žaluzií přes blok elektroniky
1	0 695 39L	● Šedá
1	0 696 38L	○ Bílá
		<b>Elektronický pokojový termostat</b> IP55 – IK 07 – 250 V AC Zabezpečuje regulaci teploty ve vlhkých prostorách nebo při specifickém používání (např. dílny, laboratoře, skleníky atd.) Nastavitelný rozsah od 10 °C do 30 °C Přepínatelný: chlazení/ohřev
1	0 695 08L	● Šedá

## Plexo™ pohybové senzory

tabulka zátěží a oblasti detekce

### Oblast detekce

Shodné pro všechna provedení senzorů Plexo™.  
– tmavě červená barva – chůze proti senzoru  
– světle červená barva – chůze napříč oblastí detekce

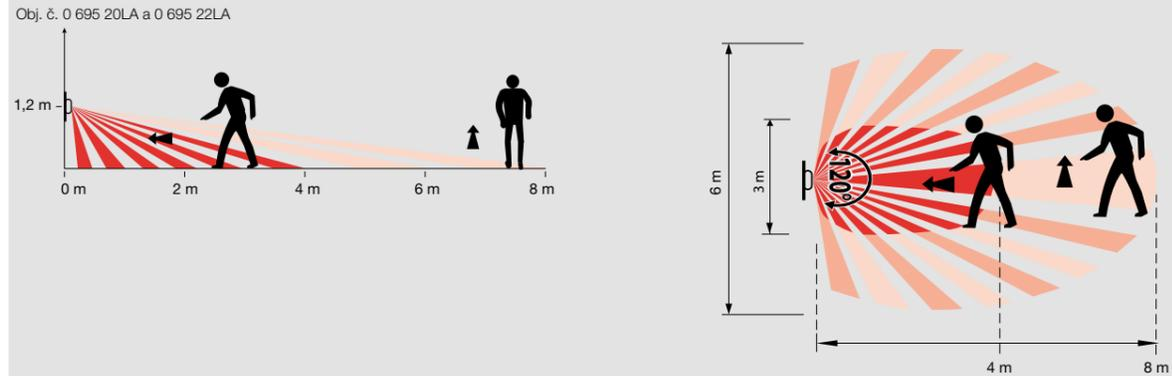

Obj. č. 0 697 80 a 0 697 40

### Stropní montáž



### Nástěnná montáž

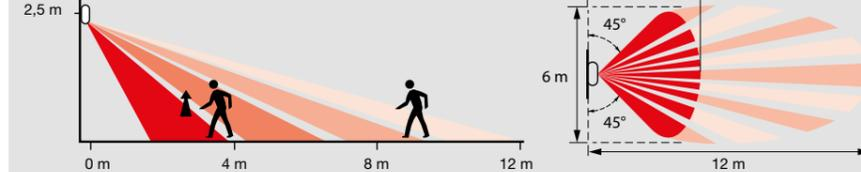

### Tabulka zátěží pohybových senzorů Legrand

1 x 2,5 mm <sup>2</sup>						
0 695 20LA (2vodičové)	2–150 W	2–100 VA	2–100 VA	2–150 VA	2–150 VA	2–150 VA
0 695 22LA (3vodičové)	2 000 W	500 VA	500 VA	1 000 VA	1 000 VA	1 000 VA

Obj. č.										
0 697 40	2000 W	8,5 A	2000 VA	8,5 A	5x (2x36 W)	2,1 A	2000 VA	8,5 A	2000 VA	8,5 A
0 697 80	2000 W	8,5 A	2000 VA	8,5 A	5x (2x36 W)	2,1 A	1000 VA	4,3 A	2000 VA	8,5 A
									1000 VA	4,3 A
									200 W	0,9 A

## Plexo™ přístroje IP55

zásuvky a záslepky



Přístroje dodávány s krytkou  
Instalace s krabicemi pro povrchovou montáž nebo s rámečky pro zapuštěnou montáž (str. 38)

Bal.	Obj. č.	Zásuvky 16 A - 250 V~
		IP55 - IK 08 Vybaveno krytkou
		<b>2P+ s clonkami – automatické svorky</b>
1	0 695 51L	● Šedá
1	0 698 91L	● Antracit
1	0 698 28L	● Písek
1	0 696 21L	○ Bílá
		<b>2P+ s clonkami – šroubové svorky</b>
1	0 695 52L	● Šedá
1	0 698 40L	● Antracit
1	0 696 24L	○ Bílá
		<b>2P+ nezáměnná – šroubové svorky</b>
1	0 695 53L	● Šedá
1	0 696 23L	○ Bílá
10	0 502 99	<b>Příslušenství nezáměnné zásuvky pro obj. č. 0 695 53L a 0 696 23L</b> ● Samolepicí adaptér na vidlici
		<b>Dvojitě a trojitě zásuvky předkabelované</b>
		IP55 - IK 08 Automatické svorky Zásuvky jsou mezi sebou již propojeny, montáž do vícenásobných instalac. krabic nebo rámečků
1	0 695 62L	● Šedá
1	0 698 42L	● Antracit
1	0 696 42L	○ Bílá
		<b>2 x 2P+ – svislá montáž</b>
1	0 695 63L	● Šedá
1	0 698 43L	● Antracit
1	0 696 43L	○ Bílá
		<b>3 x 2P+ – vodorovná montáž</b>
1	0 695 64L	● Šedá
1	0 698 44L	● Antracit
1	0 696 44L	○ Bílá

Bal.	Obj. č.	Zásuvka s proudovým chráničem 16 A - 250 V~
1	0 695 67L	Chrání před elektrickým zkratem (přetížení a přepětí) Vybavena: - zásuvkou 2P+ s dětskou ochranou a krytkou - 16 A - 250 V - jistič s proudovým chráničem 30 mA ● Šedá
		<b>Zásuvka pro nabíjení elektrických kol a elektrických dvoukolých vozidel</b>
		IP55 - IK 08 Automatické svorky S dětskou ochranou S označením kola na krytce 2P + T - 16 A - 250 V ● Antracit
1	0 695 37L	● Šedá
1	0 698 37L	● Antracit
1	0 698 47L	● Písek
1	0 696 37L	○ Bílá
		<b>Záslepka</b>
		Kompatibilní s krabicemi na povrchovou a zapuštěnou montáž
1	0 695 80L	● Šedá
1	0 698 80L	● Antracit
1	0 698 38L	● Písek
1	0 696 95L	○ Bílá

## Plexo™ přístroje IP55

datové a TV zásuvky, adaptéry, nouzové stop tlačítka a signalizační osvětlení



Přístroje dodávány s krytkou  
Instalace s krabicemi pro povrchovou montáž nebo s rámečky pro zapuštěnou montáž (str. 38)

Bal.	Obj. č.	Datové zásuvky RJ45
		IP55 (s uzavřenou krytkou) - IK 08 ● Šedá
1	0 695 59L	● Šedá
1	0 695 69L	● Antracit
1	0 695 61L	● Písek
		Cat. 6A - STP Cat. 6 - FTP Cat. 6 - UTP
		<b>TV zásuvky</b>
		TV zásuvky Pro instalaci DAB+, DVBT, kabelového vysílání a satelitu. Kompatibilní s UHD TV Stíněná hvězdicová zásuvka třídy A LTE Ready (4G ochrana) Doporučený koaxiální kabel: 17 VATC Hvězdicový kabel (1 zásuvka = 1 anténa, splitter nebo multiswitch) Vizuální kontrola připojení Splňuje evropskou směrnici EN 50083-4 a EN 50083-2
1	0 695 58L	● Šedá
		<b>TV-R-SAT</b>
		● Šedá
		<b>Adaptéry pro 2-modulové přístroje Mosaic™</b>
		Možnost vybavení jakoukoli funkcí 2-modulového přístroje Mosaic™ (kromě přístrojů s nadstandardní hloubkou) s cílem získat další IP55 funkce
		<b>Adaptér s průhlednou krytkou</b>
		IP55 - IK 08
1	0 695 80L	● Šedá
1	0 698 80L	● Antracit
1	0 698 38L	● Písek
1	0 696 95L	○ Bílá
		<b>Adaptér s uzamykatelnou průhlednou krytkou</b>
		IP55 - IK 08 Uzamykatelné pomocí speciálního nářadí obj. č. 0 919 45
1	0 695 79L	● Šedá
1	0 698 45L	● Antracit
		<b>Adaptér s neprůhlednou krytkou</b>
		IP55 - IK 08
1	0 695 84L	● Šedá
1	0 698 30L	● Antracit
1	0 696 84L	○ Bílá
		<b>Adaptér bez krytky (IP20)</b>
1	0 695 82L	● Šedá
		<b>Adaptér pro zásuvku RJ 45</b>
		Zajišťuje těsnění kabelu IP44, pokud je již připojen
1	0 695 81L	● Šedá

Bal.	Obj. č.	Adaptéry pro 2-modulové mechanismy Mosaic™ (pokračování)
		<b>Adaptér s flexibilní membránou</b> Možnost instalace jakékoli funkce 2-modulového přístroje Mosaic™ (kromě přístrojů s nadstandardní hloubkou) a jejich ovládání stisknutím flexibilní membrány a zachováním krytí IP55
1	0 695 87L	● Šedá
		<b>Příslušenství</b>
		<b>Bezpečnostní nástroj</b> Uzamykací/otvírací nástroj pro adaptéry obj. č. 0 695 79L a 0 698 45L Používá se k utažení / povolení antivandal šroubů odolných proti vandalismu
1	0 919 45	● Šedá
		<b>Pero</b> Černý popisovač Nesmazatelný, k označení
10	0 395 98	● Šedá
		<b>Nouzové stop tlačítka 3 A - 250 V~</b>
		IP55 - IK 07 Dodáváno se štítkem „emergency stop“ ve 4 jazycích Se žlutou krytkou a červeným ovladačem
1	0 695 47L	● Šedá
		Nouzové stop tlačítko 1 kontakt NC Jednopolové
1	0 695 48L	● Šedá
		Nouzové stop tlačítko na klíč Kontakt NO + NC Dodáváno se 2 klíči RONIS č. 455 Klíče se vytahují v poloze 0
1	0 695 49L	● Šedá
		Nouzové stop tlačítko – po stisknutí zpět pootočením o 1/4 otáčky Kontakt NO + NC
		<b>Adaptér pro přístroje Osmoz</b>
		Pro montáž ovládacích a signalizačních přístrojů Osmoz o průměru 22 mm
1	0 695 68L	● Šedá
		<b>Signalizační osvětlení</b>
		IP55 - IK 08
		<b>Signalizační svítidlo</b> Mechanismus s integrovanými LED dostupné ve 2 stupních výkonu (0,2 W nebo 1 W) Šroubové svorky Osazené difuzéry obj. č. 0 695 88L/89L/90L/91L
1	0 695 83L	● Šedá/Bílá
		<b>Difuzéry pro signalizační svítidlo</b> Šedá/Bílá
1	0 695 88L	○ Bezbarvá
1	0 695 89L	● Zelená
1	0 695 90L	● Oranžová
1	0 695 91L	● Červená

## Plexo™ přístroje IP55

instalační krabice a montážní rámečky



K vybavení modulárními přístroji Plexo™ (str. 32–37)

Bal.	Obj. č.	Název
		<b>Jednoduché instalační krabice pro povrchovou montáž s membránovými průchodkami</b>
1	0 696 51L	Dodáváno s odstranitelnou těsnící membránou 2 membránové průchodky 1 otvor
1	0 696 01L	● Šedá
1	0 698 63L	● Antracit
1	0 696 89L	○ Písek
		○ Bílá
		<b>Dvou a trojnásobné instalační krabice pro povrchovou montáž s membránovými průchodkami</b>
		Bez rozdělení mezi komorami pro jednodušší kabelové zapojení, možnost instalovat předkabelované zásuvky
		<b>Dvojnásobná – vodorovná nebo svislá montáž</b>
		3 membránové průchodky 1 otvor
		1 membránová průchodka 2 otvory
1	0 696 72L	● Šedá
1	0 696 02L	● Antracit
1	0 698 67L	○ Písek
1	0 696 90L	○ Bílá
		<b>Trojnásobná – vodorovná nebo svislá montáž</b>
		4 membránové průchodky 1 otvor
		1 membránová průchodka 2 otvory
1	0 696 80L	● Šedá
1	0 696 03L	● Antracit
1	0 696 88L	○ Bílá
		<b>Instalační krabice pro povrchovou montáž s průchodkami ISO nebo PG</b>
		<b>Jednoduchá, 1 otvor - PG 16</b>
1	0 696 52L	● Šedá
		<b>Jednoduchá, 1 otvor - ISO 20</b>
1	0 696 56L	● Šedá
1	0 696 28L	● Antracit
1	0 696 86L	○ Bílá
		<b>Jednoduchá, 2 otvory - ISO 20</b>
1	0 698 46L	● Šedá
		<b>Dvojnásobná, 2 otvory - ISO 20</b>
		Pro vodorovnou a svislou montáž 2-otvorovou kabelovou průchodku lze umístit v různých polohách
1	0 696 68L	● Šedá
1	0 696 10L	● Antracit
1	0 696 66L	○ Bílá

## Plexo™ přístroje IP55

membránové průchodky a příslušenství

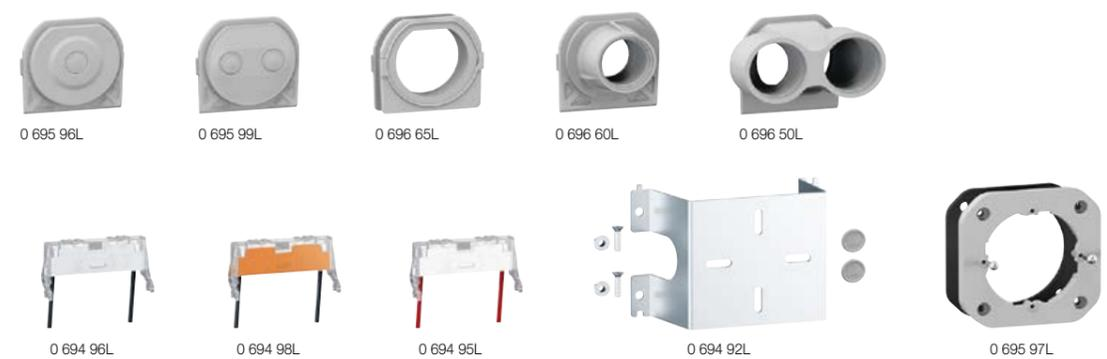

Bal.	Obj. č.	Název
		<b>Membránové průchodky</b>
		<b>1 otvor až do Ø 25 mm</b>
1	0 695 96L	● Šedá
		<b>2 otvory až do Ø 12,5 mm</b>
1	0 695 99L	● Šedá
		<b>Párovací průchodka</b>
		Umožňuje zkombinovat krabice pro povrchovou montáž s krabicí pro instalaci IP44
1	0 696 65L	● Šedá
		<b>Kabelové průchodky</b>
		Pro instalaci na krabicích pro povrchovou montáž (kromě obj. č. 0 696 53L)
		<b>1 otvor ISO 20</b>
1	0 696 60L	● Šedá
1	0 696 63L	● Antracit
1	0 696 62L	○ Bílá
		<b>1 otvor PG 16</b>
1	0 696 48L	● Šedá
		<b>2 otvory ISO 20</b>
1	0 696 70L	● Šedá
1	0 696 73L	● Antracit
1	0 696 71L	○ Bílá
		<b>2 otvory PG 16</b>
1	0 696 50L	● Šedá
		<b>Průchodka PG 16 – více průměrů</b>
1	0 696 53L	Ø7 až 14 mm

Bal.	Obj. č.	Název
		<b>Signálky</b>
1	0 694 96L	230 V~ - 0,2 mA - modrá – orientační funkce
1	0 694 98L	230 V~ - 2 mA - modrá – signalizační funkce
1	0 694 95L	12 až 48 V~ - 2,6 mA (48 V~) - modrá
		<b>Upevňovací příslušenství</b>
		<b>Jednoduché nerezové příslušenství pro sendvičový panel</b>
		Dodáváno se šrouby pro upevnění produktu na příslušenství a dvojími izolovanými krytkami (třída II) pro příslušenství k zapojení
1	0 694 92L	
		<b>Pro tenké stěny</b>
1	0 695 97L	Nevyžaduje krabici pro zapuštěnou montáž
		<b>Sada 4 krytek</b>
1	0 695 98L	Ke krytí upevňovacích šroubů při instalaci krabice pro povrchovou montáž na kovovou podpěru



0 697 85L

0 698 85L

Používá se pro bezpečné nabíjení elektromobilů a plug-in hybridů, která využívají kabel režimu 2 (kompatibilní s režimem 1). Vhodné pro použití v obytných prostorách a na pracovištích.

## Zásuvky 16 A pro elektromobily

Bal.	Obj. č.	Popis
1	0 697 85L	Mechanismy pro použití v těžkých provozních podmínkách s postrříbenými kontakty Jednofázové zásuvky – šroubové připojení – 230 V Splňuje normy NF C 61-314 a IEC 60-884-1 Vhodné pro instalaci v rodinných domech, uzamykatelných garážích, parkovacích místech atp. <b>IP55 - IK 08 - 16 A - 230 V - Plexo™</b> Automatické svorky, s dětskou ochranou Možnost používat s držákem na zavěšení nabíjecího kabelu k vozidlu ● Antracit
1	0 698 85L	FR standard komplet, povrchová instalace
1	0 698 85L	FR standard mechanismus, k vybavení podpůrným rámečkem na zapuštěnou instalaci Plexo™ IP55 nebo krabici pro povrchovou instalaci (str. 38)
1	0 694 94L	<b>Držák</b> K zavěšení nabíjecího kabelu

**GREEN'UP SYSTEM**  
Inovativní systém Green'Up™, technologie společnosti Legrand Group, aktivuje režim „maximálního výkonu“, díky čemuž zajišťuje rychlé a bezpečné nabíjení.



0 698 75L

0 698 94L

0 698 35L

0 698 73L

0 698 92L

Nastavení a ovládání pomocí aplikace Home + Control. Slouží k rozšíření instalace přístrojů ...with Netatmo, vyžaduje předchozí instalaci komunikační brány ...with Netatmo - viz technický katalog Legrand Smart Home.  
Nastavení scénářů, ovládání pomocí mobilu, update firmwaru (důležité) nebo kontrola spotřeby vyžadují Wi-Fi síť 2,4 GHz s připojením na internet v dosahu komunikační brány.  
Kompatibilní se Zigbee 3.0.  
IP55 - IK 08

## Spínače s možností stmívání

Bal.	Obj. č.	Popis
1	0 698 75L	Ve výrobním nastavení pracuje ve spínacím módu, přepnutí na stmívač pomocí aplikace Home + Control. Instalace s krabicemi pro povrchovou montáž nebo s rámečky pro zapuštěnou montáž (str. 38). Tabulka zátěží a schémata zapojení viz následující technické strany. Aplikace Home + Control umožňuje: – spínání a stmívání – přepnutí LED diody do orientační nebo signalizační funkce – chvilkové rozblíknání diody pro snadnou lokalizaci konkrétního přístroje – zadání velikosti zátěže pro orientační měření spotřeby světelného okruhu – párování přístroje, přejmenování přístroje a jeho umístění do virtuální místnosti, kontrolu verze firmwaru – aktivovat funkci „auto-off“ (časovač, max. 30 min) Lze je ovládat mobilní aplikací, hlasem, scénářem, časovým programem nebo několika bezdrátovými spínači. Instalace s krabicemi pro povrchovou montáž nebo s rámečky pro zapuštěnou montáž (str. 38).
1	0 698 95L	
1	0 698 76L	<b>Spínač/stmívač bez "N" vodiče</b> Dodáváno s kompenzátorem obj. č. 0 401 49 pro zamezení nežádoucích jevů jako je blikání zátěže atp. Možnost ovládání nepodsvětleným NO tlačítkem
1	0 698 96L	<b>Spínač/stmívač s "N" vodičem</b>

## Bezdrátový bezbateriový spínač

Bal.	Obj. č.	Popis
1	0 698 74L	Po párování umožňují ovládání drátových přístrojů (spínačů/stmívačů, spínaných zásuvek, spínaných kabelových výstupů, spínaných/stmívaných modulů nebo impulzních relé v rozváděči). Při jednom stisknutí v libovolné části přístroj vysílá pro spárované drátové přístroje povel „překlopit stav“. Dvojitým stiskem vyšle spárovaným drátovým přístrojům povel „OFF“. Vhodné pro párování s max. jedním z výše uvedených drátových přístrojů. Párování se provádí poklepáním na příslušný drátový přístroj nebo v aplikaci Home + Control. Aplikace Home + Control umožňuje: – párování přístroje, přejmenování přístroje a jeho umístění do virtuální místnosti, kontrolu verze firmwaru – aktivovat funkci „auto-off“ (časovač) Přístroj je ze zadní strany zcela plochý, povrchová montáž, dodáváno včetně rámečku.
1	0 698 94L	
1	0 698 93L	
1	0 698 84L	
1	0 698 19L	<b>1násobný</b>
1	0 698 36L	<b>2násobný</b>
1	0 698 57L	
1	0 698 35L	

## Bezdrátový bezbateriový žaluziový spínač

Bal.	Obj. č.	Popis
1	0 698 73L	Umožňuje párování a ovládání jednoho nebo více drátových žaluziových spínačů (max. 20). Párování se provádí poklepáním na příslušný drátový přístroj nebo v aplikaci Home + Control. Aplikace Home + Control umožňuje: – párování přístroje, přejmenování přístroje a jeho umístění do virtuální místnosti, kontrolu verze firmwaru... Přístroj je ze zadní strany zcela plochý, povrchová montáž, dodáváno včetně rámečku.
1	0 698 83L	
1	0 698 72L	<b>Spínaná zásuvka</b>
1	0 698 92L	Spínání a měření spotřeby připojené zátěže (statistiky v aplikaci Home + Control). Ochrana proti přetížení. Aplikace Home + Control umožňuje: – spínání – přepnutí LED diody do signalizační funkce – chvilkové rozblíknání diody pro snadnou lokalizaci konkrétního přístroje – statistika měření spotřeby (denní, týdenní, měsíční, roční) – párování přístroje, přejmenování přístroje a jeho umístění do virtuální místnosti, kontrolu verze firmwaru Lze je ovládat mobilní aplikací, hlasem, scénářem, časovým programem nebo několika bezdrátovými spínači. Instalace s krabicemi pro povrchovou montáž nebo s rámečky pro zapuštěnou montáž (str. 38)
1	0 698 82L	



Aplikace Legrand Home + Control dostupná v obchodech **Google Play** a **App Store**

# Plexo™ with Netatmo – připojená domácnost

schémata zapojení a tabulky zátěží

# Poznámky

## Schémat zapojení

**Spínač/stmívač bez N vodiče**  
(obj. č. 0 698 x5L)

**2násobný spínač s N vodičem**  
(obj. č. 0 698 x6L)

Kompenzátor obj. č. 0 401 49  
(součást dodávky)

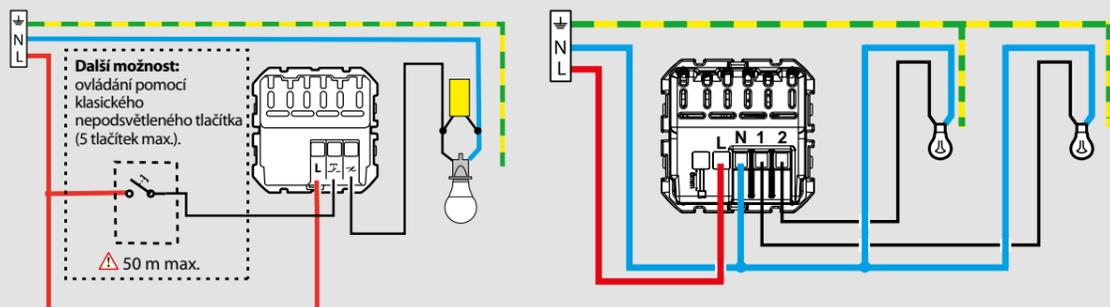

**Spínaná zásuvka Plexo™ IP55 obj. č. 0 698 92L**

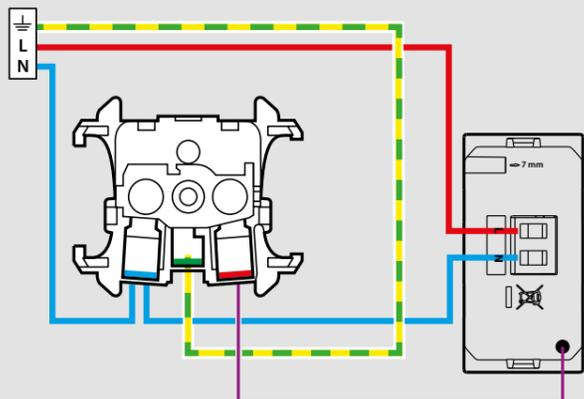

## Tabulka zátěží

	Kapacita svorek mm <sup>2</sup>	Klasické žárovky	Kompaktní LED žárovky	Kompaktní zářivky	MN žárovky s elektronickým trafem	MN žárovky s feromag. trafem
<b>0 698 x5L</b> Spínač s možností stmívání bez N vodiče	2 x 2,5 mm <sup>2</sup>	5 – 125 W	5 – 125 VA <sup>(1, 2)</sup>	-	5 – 125 VA	-
<b>0 698 x6L</b> Spínač s možností stmívání s N vodičem	2 x 2,5 mm <sup>2</sup>	150 W	150 W <sup>(1, 3)</sup>	150 VA150 W <sup>(1, 3)</sup>	150 VA150 W <sup>(1)</sup>	-

Obj. č.	mm <sup>2</sup>	Max. zátěž
<b>0 698 x2L</b> Zásuvka	2 x 2,5 mm <sup>2</sup>	3 680 W, cos φ ≥ 0,8

<sup>1</sup> V módu „stmívač“ použijte pouze stmívatelné světelné zdroje a transformátory stejného typu.

<sup>2</sup> Max. 10 žárovek

<sup>3</sup> Max. 15 žárovek



facebook/legrand



linkedin/legrand



instagram/legrand



youtube/legrand



legrand.cz



pinterest/legrandcz

## Legrand s.r.o.

Meteor Centre Office Park  
Sokolovská 100/94  
186 00 Praha 8

Tel.: 246 007 668

E-mail: kancelar@legrandcs.cz  
www.legrand.cz

