

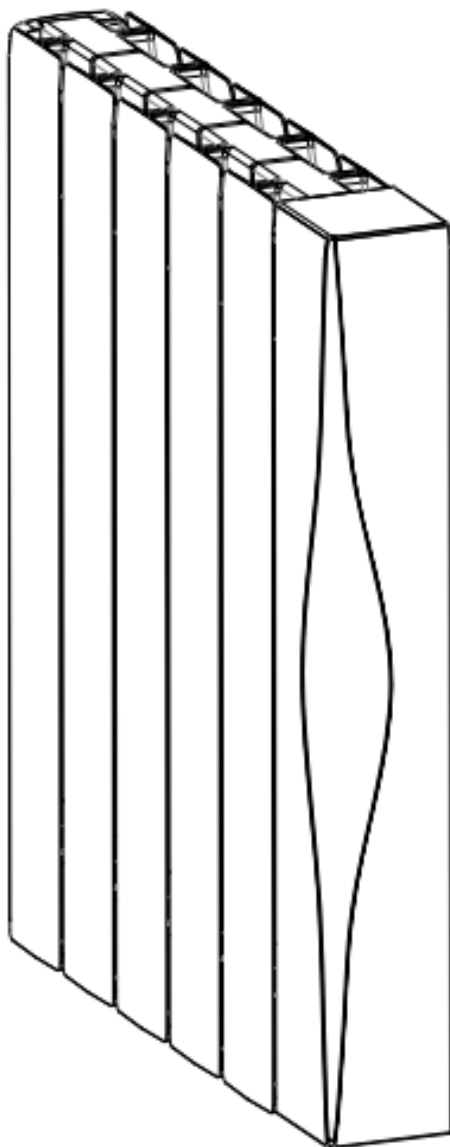











Návod k instalaci a použití elektrických olejových radiátorů

IQ Line Oil WiFi



Obsah

1. Popis výrobku.....	3
2.  <i>Upozornění!</i>	3
3. Modely zařízení a technické údaje	4
4. Obsah balení, popis základních částí radiátoru.....	4
5. Instalace.....	5
5.1 Rozbalení spotřebiče	5
5.2 Umístění radiátoru v místnosti.	5
5.3 Montáž radiátoru na zeď.....	6
6. Provoz, údržba a bezpečnost.....	7
6.1 Čištění.....	9
7. Uvedení radiátoru do provozu	10
7.1 Ovládací část	10
7.2 Provozní režimy	12
7.2.1 Komfortní režim 	12
7.2.2 Úsporný režim 	12
7.2.3 Režim proti zamrznutí 	12
7.2.4 Režim pilotního vodiče 	12
7.2.5 Časově-teplotní režim 	12
7.2.6 Komfortní režim s funkcí detekce pohybu  	12
7.3 Nastavení času a dnů v týdnu (ilustrační případ):.....	13
7.4 Nastavení (editace) programů P1 až P7 a jejich přiřazení k jednotlivým dnům v týdnu	15
7.5 Uzamknutí tlačítek (Dětská pojistka) 	16
8. Nastavení funkcí v pohotovostním režimu.....	17
8.1 F0 - Kalibrace snímače teploty.....	17
8.2 F1 - Funkce detekování pohybu 	17
8.3 F2 - Detekce otevřeného okna (Okenní kontakt) 	17
8.4 F3 - Nastavení povrchové teploty radiátoru	18
8.5 F4 - Funkce WiFi.....	18
8.6 F5 - Funkce synchronizace času	18
9. Smazání (resetování) nastavených údajů na radiátoru	18
10. Funkce Wifi  - vzdálené ovládání radiátoru. Připojení radiátoru k aplikaci Tuya Smart.....	19
10.1 Ovládání radiátoru z aplikace Tuya Smart a Smart Life	25
10.1.1 Výběr stavu radiátoru (vyp/zap) v aplikaci Tuya Smart a Smart Life (3)	25
10.1.2 Nastavení pracovních režimů (4).....	25
10.1.3 Nastavení teploty pro režim COMFORT MODE nebo ECO MODE	26
10.1.4 Nastavení časově-teplotního režimu (9).....	26
10.1.5 Nastavení zařízení (10)	26
10.2 Odstranění zařízení z aplikace Smart zařízení	26
11. Ekologie a recyklovatelnost výrobku	27
12. Záruka.....	27

Důležité! Dříve než začnete zařízení instalovat a provozovat, pečlivě si přečtete tento návod k použití a řiďte se v něm uvedenými pokyny. Pokud některé pokyny uvedené v tomto návodu nebudou dodrženy, vystavujete se riziku vzniku požáru, úrazu elektrickým proudem, vážného zranění uživatele a ztrátu záruky. Příručku mějte vždy uschovanou v bezprostřední blízkosti radiátoru nebo na místě jeho provozu, aby byla k dispozici obsluze radiátoru.

1. Popis výrobku

IQ Line Oil WiFi je moderní elektrický olejový radiátor, který je vybaven elektronickým regulátorem s LCD displejem a možností ovládání prostřednictvím sítě Wi-Fi. Regulátor kromě jednoduchého nastavení požadované teploty v manuálním režimu umožňuje programování časově-teplotních režimů. Jako médium pro rozvod a akumulaci tepla je v radiátorech použit speciální olej. Spolu s hliníkovou konstrukcí, jež dokáže efektivně předávat tepelnou energii do prostoru a má vynikající akumulační vlastnosti, splňují radiátory vysoké požadavky zákazníků na tepelnou pohodu, úsporu nákladů na vytápění a v neposlední řadě i požadavek na komfort obsluhy.



- **VÝSTRAHA:** Některé části tohoto výrobku se mohou nahřívat na vysokou teplotu a způsobit popáleniny. Zvýšenou pozornost je potřeba dbát při přítomnosti dětí a zranitelných osob v blízkosti výrobku.

2. ⚠ Upozornění!

- Děti do věku 8 let mohou spotřebič zapnout nebo vypnout pouze za předpokladu, že spotřebič je na svém místě nebo je nainstalovaný v normální provozní poloze a děti jsou pod dozorem dospělé osoby nebo dostaly pokyny, jak bezpečně používat spotřebič, a chápou rizika, která jsou s obsluhou zařízení spojená. Děti do věku 8 let nesmí zapojovat spotřebič do zásuvky, regulovat jej, čistit, nebo provádět uživatelskou údržbu.
- Tento spotřebič mohou používat děti od 8 let a osoby se sníženými fyzickými, smyslovými nebo duševními schopnostmi nebo s nedostatkem zkušeností nebo znalostí, pokud jsou pod dozorem dospělé osoby nebo dostaly pokyny o bezpečném používání spotřebiče a rozumějí případnému nebezpečí.
- Děti si se spotřebičem nesmí hrát. Čištění a uživatelskou údržbu nesmí provádět děti bez dozoru.
- Dětem do věku 3 let je nutno zabránit v přístupu ke spotřebiči, pokud nejsou pod trvalým dozorem.
- Zařízení je určeno k použití v domácnosti a k podobným účelům v běžných podmínkách, není určeno k průmyslovému použití.
- Toto zařízení není určeno k použití venku.
- Radiátor se nesmí používat ve vlhkém prostředí ani v bezprostřední blízkosti vody, bazénů nebo jiných kapalin, v prostorech s vanou nebo sprchou (koupelny, sprchy), v umývacích prostorech nebo v komunálních umyvárnách apod.
- Nepoužívejte radiátor v blízkosti hořlavých látek.
- Radiátor nesmí být umístěn bezprostředně pod elektrickou zásuvkou.
- V případě poškození síťového kabelu jej musí vyměnit výrobce, servis nebo podobně kvalifikovaná osoba, aby nedošlo ke vzniku nebezpečné situace.
- Nepoužívejte radiátor v místech s výskytem hořlavých plynů, v prostředí s přítomností korozivní nebo explozivní atmosféry (prach, pára, plyn...).
- Tento radiátor je naplněn přesným množstvím speciálního oleje. Opravy, jež vyžadují otevřít olejovou nádrž, může provádět pouze výrobce nebo jeho servisní technik, na kterého se má uživatel obrátit v případě úniku oleje.
- V případě vyřazení radiátoru z provozu dodržujte příslušné předpisy pro manipulaci s olejem.
- Nesedejte na radiátor.

3. Modely zařízení a technické údaje

Tabulka 1

Název	Typ	Výkon (W)	Rozměry v mm (délka x výška x šířka)	Hmotnost (kg)
IQ Line Oil WiFi	R500/80-070J-W	700	410x575x80	8,7
IQ Line Oil WiFi	R500/80-100J-W	1000	490x575x80	10,0
IQ Line Oil WiFi	R500/80-150J-W	1500	728x575x80	14,8
IQ Line Oil WiFi	R500/80-200J-W	2000	968x575x80	18,2

Napájecí napětí: 230 V / 50 Hz AC
Zařízení třídy: II
Délka síťového kabelu: 1,5 m
Krytí: IP24
Rozsah regulace: 7–30 °C (v krocích po 0,5 °C)
Pohybový senzor 5,8 GHz; 5725–5875 MHz; 5,28 dBm (3,37 mW); 13,98 dBm (25 mW)
Wi-Fi modul 2,4 GHz; 2400–2483,5 MHz; 17,21 dBm (52,6 mW); 20 dBm (100 mW)

4. Obsah balení, popis základních částí radiátoru

- A – nástěnný držák radiátoru dolní - 1 ks.
- B – nástěnný držák radiátoru horní - 2 ks (Typ R500/80-200J-W 3 ks)
- C – šrouby s hmoždinkami pro přichycení radiátoru - 5 ks. (Typ R500/80-200J-W 7 ks)
- D – Jisticí šroub - 2 ks. (Typ R500/80-200J-W 3 ks)
- E – síťový kabel s koncovkou
- F – síťový vypínač
- G – výrobní štítek

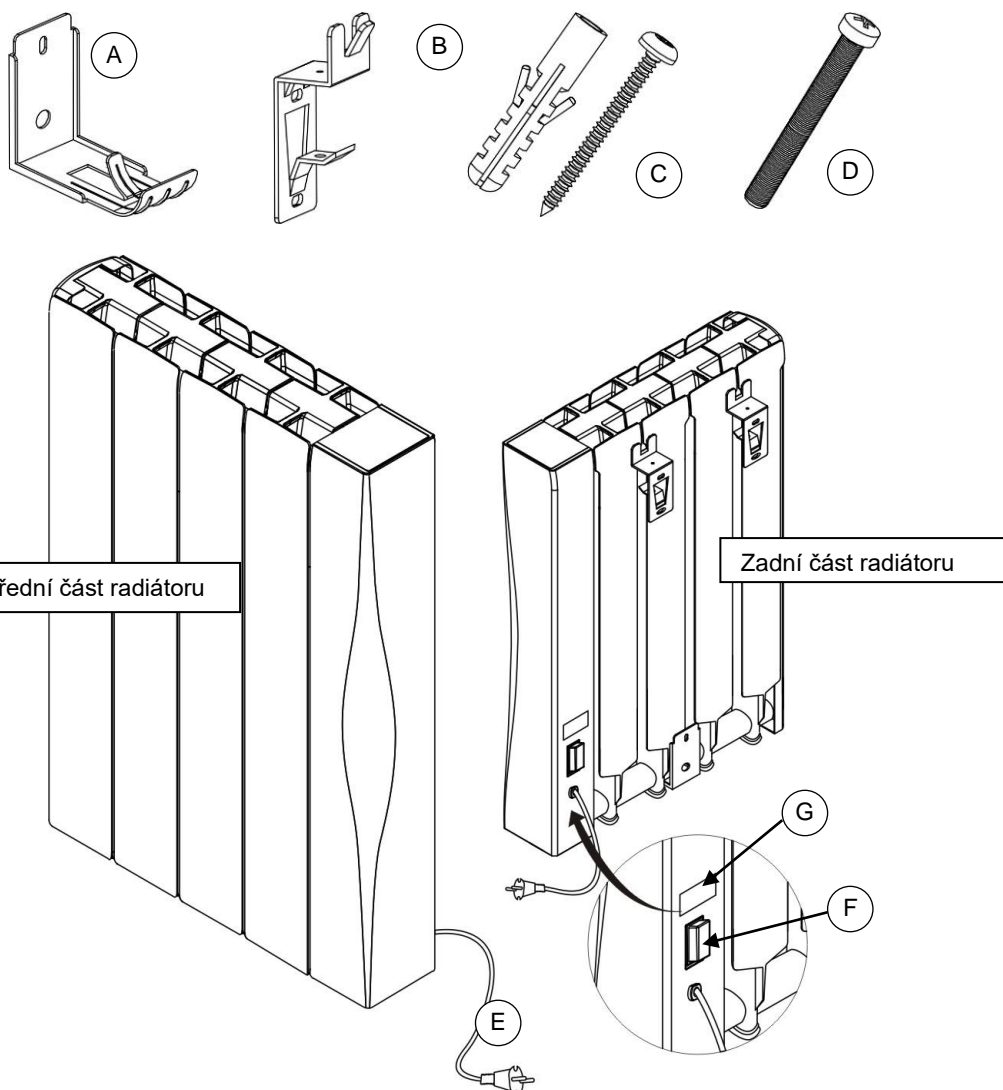

5. Instalace

5.1 Rozbalení spotřebiče

- Odstraňte všechny balicí materiál z povrchu radiátoru.
- Zkontrolujte, zda nedošlo při dopravě k poškození výrobku a zda je dodávka kompletní.

⚠ UPOZORNĚNÍ! Plastové obaly, do nichž je spotřebič zabalený, se mohou stát životu nebezpečnými hračkami pro děti (riziko udušení). Zajistěte, aby se děti nedostaly do kontaktu s těmito obaly.

5.2 Umístění radiátoru v místnosti.

- Zajistěte, aby bylo zařízení instalováno na rovný povrch.
- Pro dosažení nejvyšší účinnosti instalujte zařízení tak, aby bylo na studené zdi (venkovní zdi) a pod oknem.
- Zeď, na které bude radiátor umístěn, nesmí být z hořlavých materiálů podle STN EN 13501-1.
- Dodržujte minimální vzdálenosti radiátoru od okolních předmětů (Obr.1).
- Zajistěte, aby cizí předměty nebránily proudění vzduchu kolem radiátoru, aby vzduch mohl radiátorem volně cirkulovat.

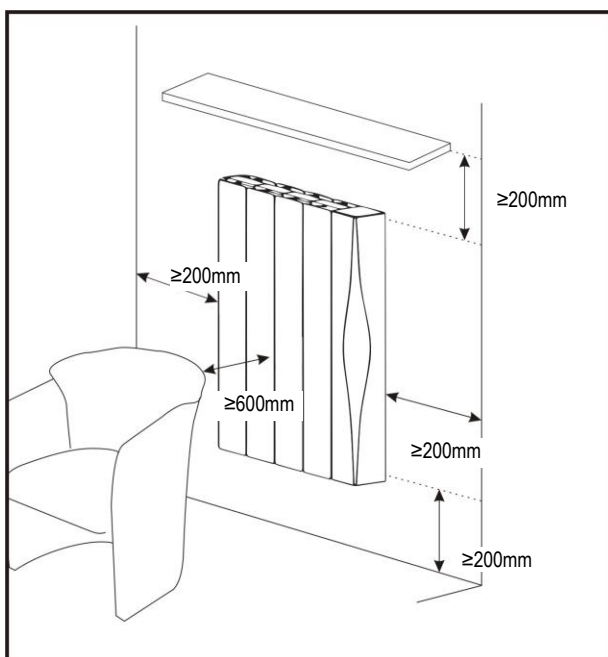

Obrázek 1

⚠ Upozornění!

- Radiátor nelze používat, pokud není řádně instalovaný na zeď.
- Instalaci a elektrické připojení radiátoru může provést pouze osoba s příslušnou kvalifikací podle příslušných platných norem.
- Radiátor umístěte do takové polohy, aby vidlice síťového kabelu byla vždy přístupná.
- Instalaci proveďte tak, aby osoby používající vodu, nepřišly do kontaktu s radiátorem.
- Přívodní síťový kabel musí být během používání rozvinutý, nesmí být veden pod kobercem ani pod nábytkem, nesmí se dotýkat ostrých předmětů.
- Přívodní síťový kabel se nesmí dotýkat horkých částí radiátoru!!!
- Jako dodatečnou ochranu před úrazem elektrickým proudem se doporučuje zapojení radiátoru přes proudový chránič s jmenovitým rozdílovým vypínacím proudem nepřesahujícím 30 mA. Poradte se s kvalifikovaným elektrikářem.

5.3 Montáž radiátoru na zeď

1. Pečlivě vyberte místo, kde bude radiátor umístěn.
2. Podle údajů v tabulce 2 vyvrtejte otvory pro přichycení konzol a vložte do nich hmoždinky (Obr.2). Hmoždinky jsou určeny pro běžný typ zdiva. Pokud je radiátor instalován na zeď z jiných materiálů, použijte hmoždinky, jež jsou určeny pro tyto materiály.
3. Pomocí přiložených šroubů připevněte držáky na zeď (Obr.2, Obr.3).
4. Nasadte radiátor na horní část držáků podle Obr.4.
5. Jisticími šrouby zajistěte upevnění radiátoru na držácích, aby nemohlo dojít k jeho uvolnění. Obr.5, Obr.6.
6. Ještě jednou zkontrolujte správnost a pevnost uchycení instalovaného radiátoru. Radiátor musí být instalovaný tak, aby se sám z uchycení neuvolnil.

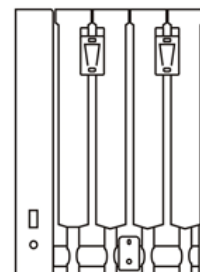
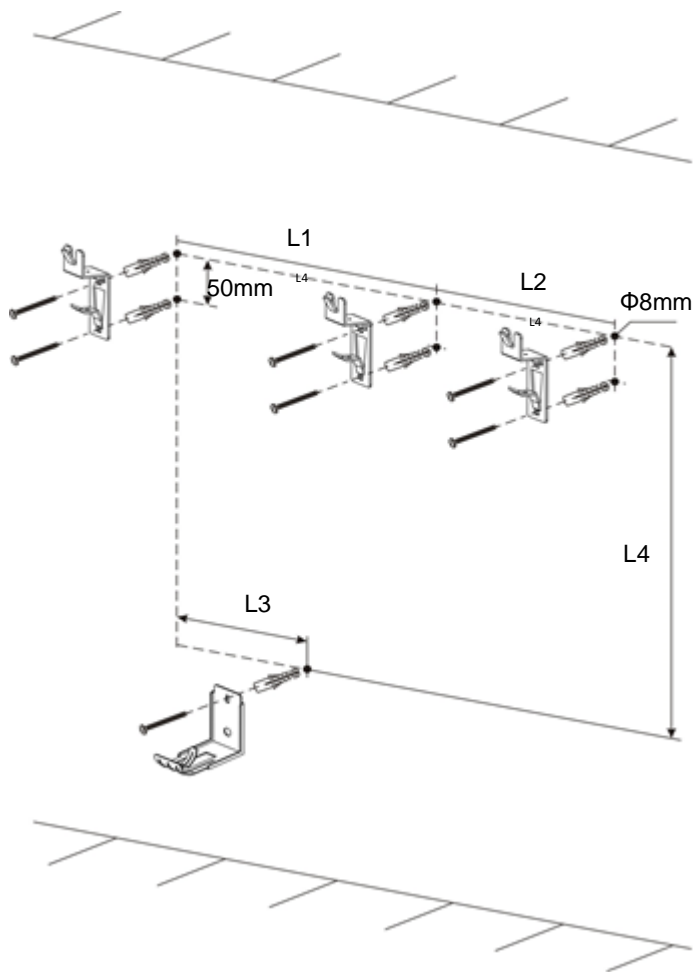

R500/80-070J-W 700W

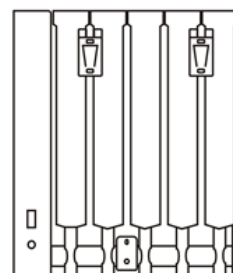

R500/80-100J-W 1000W

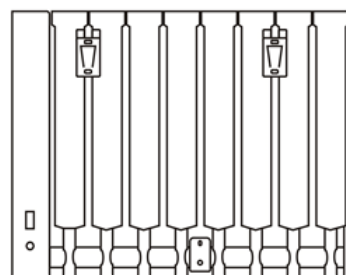

R500/80-100J-W 1500W

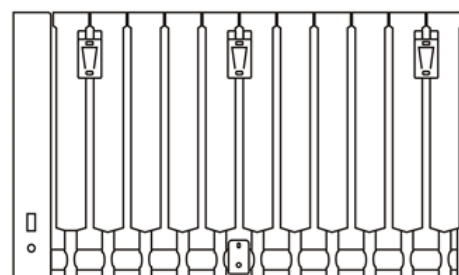

R500/80-200J-W 2000W

Obrázek 2

Tabulka 2

model	700W	1000W	1500W	2000W
L1 (mm)	158	237	395	316
L2 (mm)				316
L3 (mm)	79	158	158	316
L4 (mm)	435	435	435	435

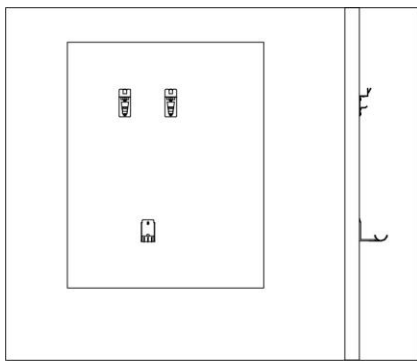

Obrázek 3

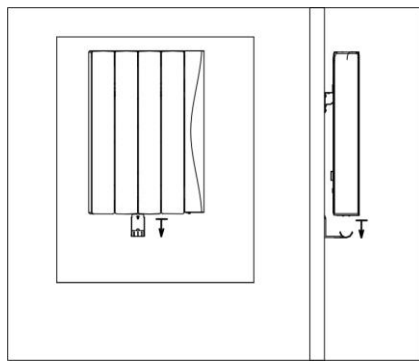

Obrázek 4

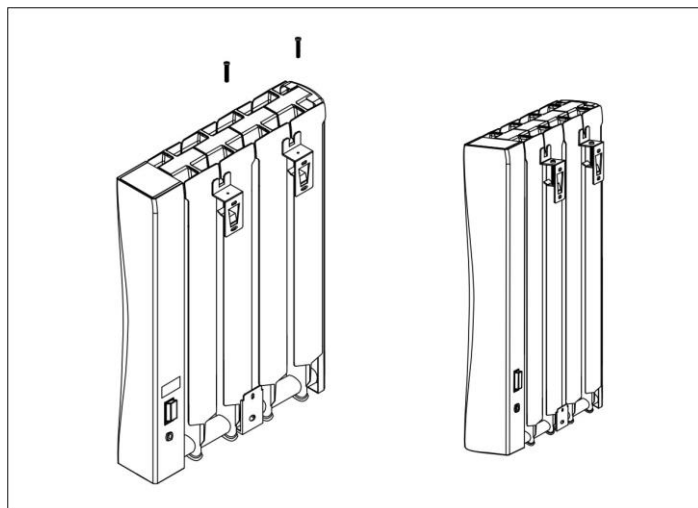

Obrázek 5

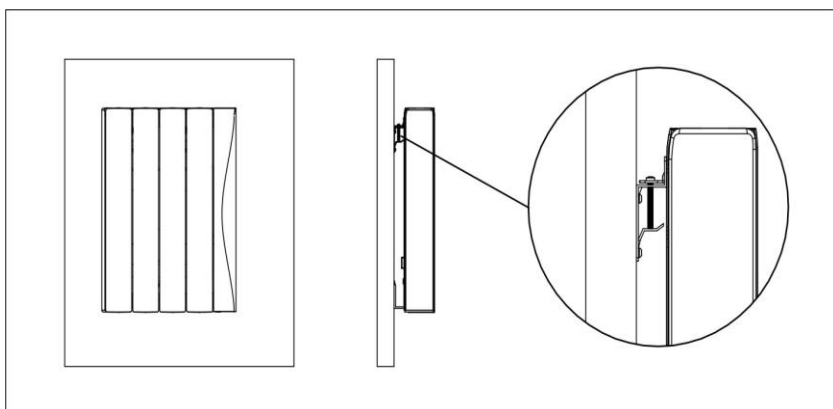

Obrázek 6

6. Provoz, údržba a bezpečnost

⚠ Upozornění! Předcházejte přehřátí, radiátor nezakrývejte!

Nápis na radiátoru:

<p>Nepřikrývat</p> <hr/> <p>Do not cover</p>
--



Pro zajištění správného provozu termostatu a ochrany před vznikem požáru je zakázáno radiátor přikrývat jakýmkoliv předměty (tkaniny, papír, různé nádoby atd.).

Spotřebič není určen na sušení prádla nebo ručníků!

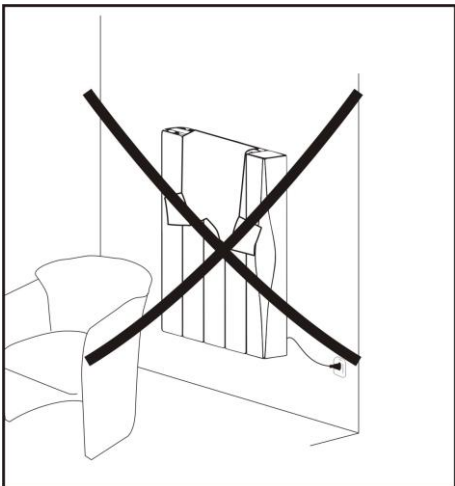

Obrázek 7

⚠ Upozornění!

- **Nepoužívejte radiátor, pokud je poškozený přívodní síťový kabel, zástrčka nebo jiné části radiátoru. V takovém případě radiátor odpojte od přívodu elektrické energie, abyste zabránili vzniku požáru a úrazu elektrickým proudem a obraťte se na autorizovaný servis.**
- **Při vytahování síťové zástrčky ze zásuvky netahejte za síťový kabel.**
- **Síťový kabel nenechávejte napnutý ani nevyužívejte pro zvedání nebo přemísťování či odpojování radiátoru od přívodu elektrické energie.**
- **V případě poškození jakékoliv části krytu zařízení jej okamžitě odpojte od elektrické sítě, abyste zabránili úrazu elektrickým proudem.**
- **Zařízení žádným způsobem neupravujte, neopravujte, nepoužívejte prodlužovací kabel ani rozbočku.**
- **V případě vniknutí jakéhokoliv předmětu nebo kapaliny do elektrických částí radiátoru je potřeba radiátor okamžitě odpojit od elektrické sítě a před dalším použitím nechat zkontrolovat autorizovaným servisem.**
- **POZOR! V případě vytékání oleje z radiátoru jej okamžitě odpojte od přívodu elektrické energie a kontaktujte autorizovaný servis.**
- **Zásah do radiátoru může provést jen autorizovaný servis nebo osoba s příslušnou kvalifikací.**
- **Neobsluhujte zařízení, pokud máte mokré nebo vlhké ruce nebo nohy.**
- **Nepoužívejte zařízení po pádu na podlahu, nebo pokud jsou na něm viditelné známky poškození nebo praskliny.**
- **Spotřebič nesmí být umístěn bezprostředně pod elektrickou zásuvkou! Obr.8.8.**

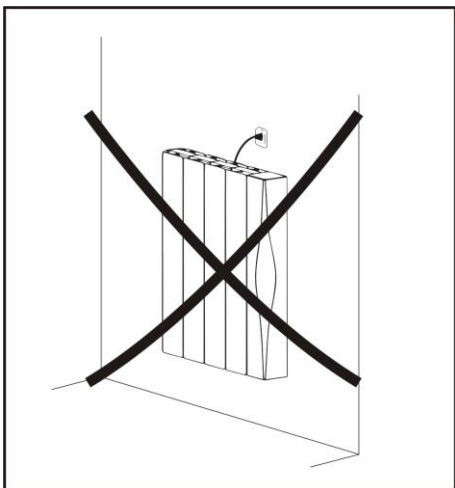

Obrázek 8

- Přívodní síťový kabel upevníte tak, aby se nedotýkal horkých částí radiátoru, aby bylo zabráněno jeho zachycení a následnému vytržení a aby se nedotýkal ostrých hran. Obr. 9

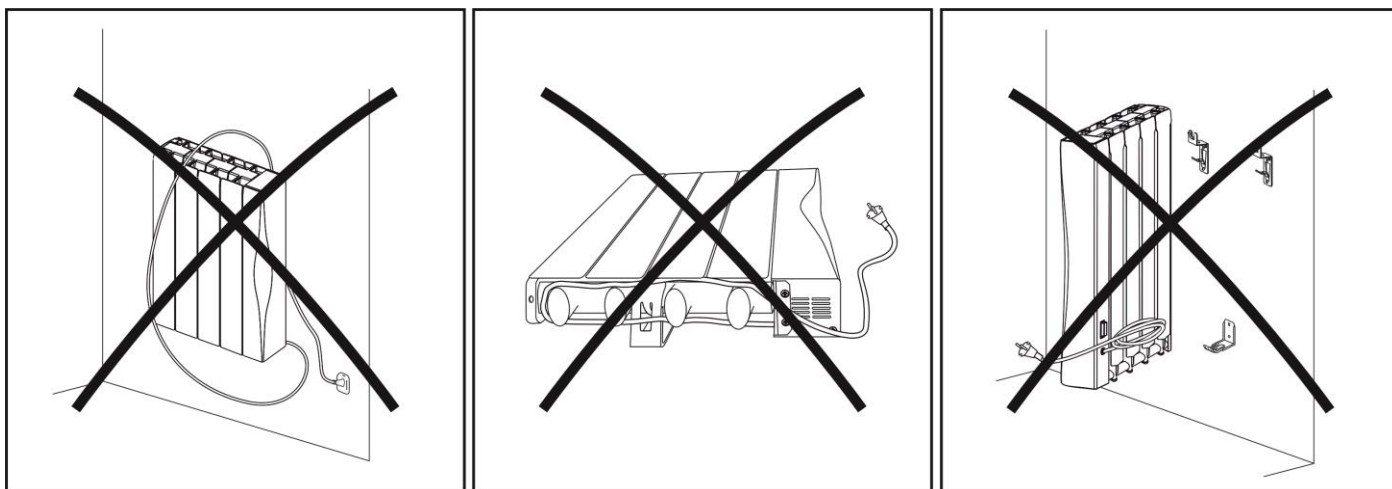

Obrázek 9

6.1 Čištění

⚠ Čištění radiátoru provádějte pouze ve vypnutém stavu - vypnutím síťového vypínače a odpojením vidlice ze zásuvky nebo vypnutím příslušného jističe.

- Pokud byl radiátor před čištěním v provozu, nechte ho nejdříve vychladnout.
- Zařízení čistěte vlhkou utěrkou a vytřete do sucha. Nepoužívejte rozpouštědla ani žádné chemické čisticí nebo abrazivní prostředky.
- Prach z radiátoru lze odstranit pomocí vysavače.
- **Pozor: Radiátor neponořujte do vody ani jiné kapaliny !**

7. Uvedení radiátoru do provozu

Radiátor IQ Line Oil WiFi lze připojit k elektrické síti pomocí síťového kabelu, který je ukončený zástrčkou.

⚠ Upozornění!

Dřív než spotřebič zapojíte do elektrické sítě, zkontrolujte shodu provozního napětí uvedeného na štítku radiátoru s napětím místní elektrické sítě, ke které bude radiátor připojen.

7.1 Ovládací část

Připojte síťový kabel do zásuvky a zapněte síťový vypínač (na zadní straně radiátoru) do polohy I (Zap.)
Zařízení se dostane do pohotovostního režimu.

Pohotovostní režim je stav radiátoru, kdy na radiátoru není zvolený žádný z provozních režimů.

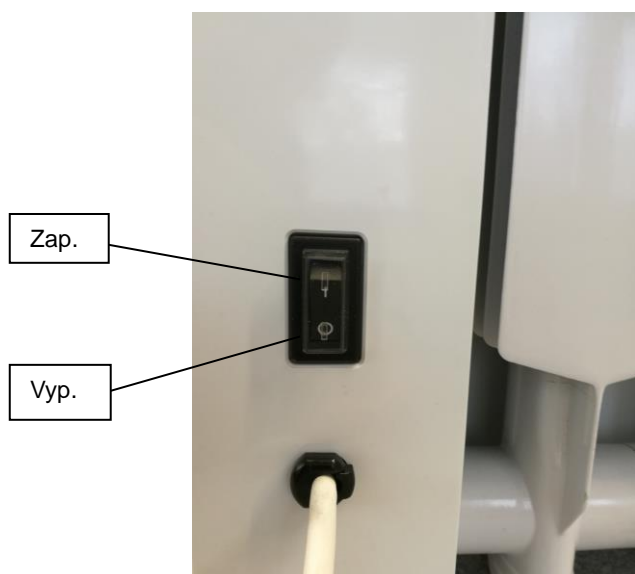

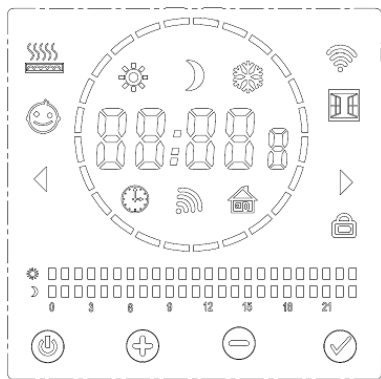

	Tlačítko – Zap/Vyp
	Pohotovostní režim
	Tlačítko - Režim / Potvrzení
	Zvýšení hodnoty (času, teploty)

LCD Displej

Popis jednotlivých symbolů

Symbol	Popis	Symbol	Popis
	Čas		Režim pilotního vodiče (není součástí tohoto provedení)
	Den v týdnu (1-7)		WIFI symbol
	Program (P1 až P7)		Detekce otevřeného okna
	Zobrazení teploty		Uzamknutí tlačítek (Dětská pojistka)
	Komfortní teplota		Symbol vytápění (radiátor topí)
	Úsporná teplota		
	Režim proti zamrznutí		
	Časově-teplotní režim		Komfortní teplota (0 to 24h)
	Detekce pohybu		Úsporná teplota (0 to 24h)
	Omezení povrchové teploty		







Stisknutím tlačítka přepnete z pohotovostního režimu do režimu pracovního (a naopak). Při prvním zapnutí radiátoru se na displeji objeví čas 00:00. V časově-teplotním režimu () lze nastavit správný čas. Viz 7.3.

Pokud je radiátor v pohotovostním režimu, na displeji je zobrazen aktuální čas a den v týdnu. V pohotovostním režimu lze nastavit několik funkcí a parametrů. Po stisknutí a podržení tlačítka na dobu cca 5 sekund aktivujete možnost výběru funkcí F0 až F5, přepínání mezi jednotlivými funkcemi docílíte opakovaným stiskem tlačítka . Více informací o nastavení funkcí naleznete v kapitole 8.



7.2 Provozní režimy

Přepněte pomocí tlačítka  z pohotovostního režimu do provozního režimu.



Výběr režimů vytápění: Pomocí tlačítka  lze přepínat mezi jednotlivými režimy, a to:

Komfortní režim  → Úsporný režim  → Režim proti zamrznutí  → Časově-teplotní režim  → Režim detekce pohybu  (musí být aktivován), → Režim pilotního vodiče  (není aktivní u tohoto provedení radiátoru).

7.2.1 Komfortní režim

Tento symbol zobrazený na displeji radiátoru indikuje aktivní Komfortní režim. Přednastavená teplota pro tento režim od výrobce je 19 °C. Nastavenou teplotu lze změnit pomocí tlačítek  nebo  v rozsahu 7–30 °C, v krocích po 0,5 °C. Teplota nastavená v komfortním režimu platí také pro komfortní teploty (intervaly) v jiných režimech, např. Časově-teplotním režimu, Režimu detekce pohybu. Trvání tohoto režimu není časově omezeno.



7.2.2 Úsporný režim

Tento symbol zobrazený na displeji radiátoru indikuje aktivní Úsporný režim. Přednastavenou teplotou pro tento režim od výrobce je 15,5 °C. Nastavenou teplotu lze změnit pomocí tlačítek  nebo  v rozsahu 7–30 °C, v krocích po 0,5 °C. Úsporný režim je navržen tak, aby byl nastaven na nižší teplotu, je alternativou pro úsporu energie během spánku uživatele, nebo když je uživatel mimo vytápěného objektu. Teplota nastavená v Úsporném režimu platí také pro úsporné teploty (intervaly) v jiných režimech, např. Časově-teplotním režimu, Režimu detekce pohybu. Trvání tohoto režimu není časově omezeno.



7.2.3 Režim proti zamrznutí

V režimu proti zamrznutí je radiátor nastavený na zajištění nejnižší vnitřní teploty 7 °C, aby nemohlo dojít k poklesu teploty v místnosti pod bod mrazu. Pokud v místnosti delší dobu nikdo není (například o prázdninách, dovolené), použijte tento režim. Nastavená teplota 7 °C je fixní, nelze ji změnit. Trvání tohoto režimu není časově omezeno.

7.2.4 Režim pilotního vodiče

Pokud se na displeji zobrazí tato ikona, je radiátor v režimu pilotního vodiče. **Tento režim není v tomto provedení radiátoru aktivní.** I když lze tlačítkem  tento režim zvolit, radiátor topí na nastavenou komfortní teplotu, což je indikováno zobrazením ikony Komfortního režimu  a Režimu pilotního vodiče . Nastavenou teplotu v tomto stavu nelze změnit.

7.2.5 Časově-teplotní režim

Pokud se na displeji zobrazí ikona , je radiátor v Časově-teplotním režimu. V tomto režimu radiátor topí podle nastaveného programu. Časově-teplotní režim lze nastavit (modifikovat) stisknutím a podržením tlačítka  po dobu cca 5 sekund.

7.2.6 Komfortní režim s funkcí detekce pohybu

Pro ještě vyšší úsporu el. energie při provozu radiátoru lze využít funkci detekování pohybu. Pokud je na radiátoru aktivována funkce detekování pohybu a v místnosti nebudou přítomny žádné osoby ani pohybuující se objekty, radiátor se automaticky přepne do energeticky úspornějšího režimu. Jakmile dojde k detekci osob nebo pohybuujících se objektů, radiátor automaticky přejde do původního nastavení. Aktivace a nastavení Režimu detekování pohybu, viz kapitola 8.2.













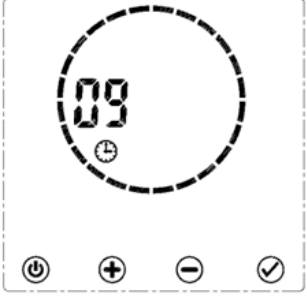

Po zvolení požadované hodnoty parametru F1 se na displeji zobrazí ikona  (Tato funkce je aktivní jen v Komfortním režimu).





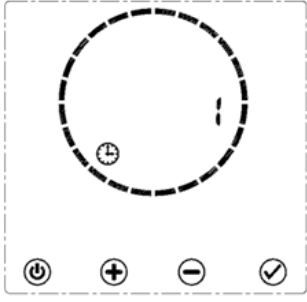





























Nastavíte-li například parametr F1 na hodnotu 30 minut, radiátor bude pracovat následovně:

- Pokud prvních 30 minut radiátor nedetekuje žádný pohyb, nastavená teplota se sníží o 1 °C oproti nastavené komfortní teplotě.

- Pokud dalších 30 minut radiátor nedetekuje žádný pohyb, nastavená teplota se sníží o 2 °C oproti nastavené komfortní teplotě.
- Ve třetím 30 minutovém intervalu bez detekování pohybu se radiátor přepne do úsporného režimu ☾ (na úspornou teplotu).
- Po uplynutí 24 hodin bez detekování pohybu se radiátor přepne do režimu proti zamrznutí ❄️ (nastavená teplota 7 °C).
- Po prvním zaznamenaném pohybu v místnosti se radiátor přepne do úsporného režimu ☾
- Pokud během dalších 15 minut radiátor detekuje pohyb v místnosti, nastavená teplota se přepne do komfortního režimu ☀️ (komfortní teplota).
- Pokud radiátor během 30 minut nezaznamená žádný pohyb, sníží opět teplotu podle popisu uvedeného výše.
- Poznámka: Zvýšení nastavené teploty po detekování pohybu v místnosti nastane vždy po 15 minutách. Tuto dobu nelze změnit.

7.3 Nastavení času a dnů v týdnu (ilustrační případ):

	<p>1. Stisknutím a podržením  tlačítka po dobu cca 5 sekund přejdete do nastavení časově-teplotních režimů. První bude blikat symbol ukazatele hodin.</p>
	<p>2. Pomocí tlačítek  nebo  nastavte aktuální čas v hodinách (např. 9 h) a stiskněte tlačítko  pro potvrzení.</p>
	<p>3. Bliká symbol ukazatele minut. Pomocí tlačítek  nebo  nastavte aktuální čas v minutách (např. 30 min.) a stiskněte tlačítko  pro potvrzení.</p>
	<p>4. Bliká symbol ukazatele dnů v týdnu. Pomocí tlačítek  nebo  nastavte aktuální den v týdnu. 1=Pondělí, 2=Úterý, 3=Středa, 4=Čtvrtek, 5=Pátek, 6=Sobota, 7=Neděle, Pro potvrzení stiskněte tlačítko .</p>

	<p>5 Nyní můžete pomocí tlačítek  nebo  vložit jednotlivé programy P1 až P7 pro jednotlivé dny v týdnu. Po potvrzení tlačítkem  přejdete na další den v týdnu (až po 7. den, neděli). Programy P1 až P7 jsou přednastavené výrobcem a lze je modifikovat, viz kapitola 7.2.6.</p>																
	<p>6. Po výběru programu pro sedmý den (neděli) se stisknutím tlačítka  režimu vrátíte do hlavního menu Časově-teplotního režimu.</p>																
 <p style="text-align: center;">blikání</p>	<p>7. Popis nastavených parametrů:</p> <table border="1" data-bbox="523 779 965 1328"> <thead> <tr> <th>Symbol</th> <th>Popis</th> </tr> </thead> <tbody> <tr> <td></td> <td>Radiátor topí</td> </tr> <tr> <td></td> <td>Nastavený Komfortní režim (komfortní teplota).</td> </tr> <tr> <td></td> <td>Aktuální čas</td> </tr> <tr> <td></td> <td>Pondělí</td> </tr> <tr> <td></td> <td>Časově-teplotní režim</td> </tr> <tr> <td></td> <td></td> </tr> <tr> <td> </td> <td>Aktuálně nastavená teplota (komfortní teplota), symbol bliká v intervalu 1 sekundy.</td> </tr> </tbody> </table>	Symbol	Popis		Radiátor topí		Nastavený Komfortní režim (komfortní teplota).		Aktuální čas		Pondělí		Časově-teplotní režim			 	Aktuálně nastavená teplota (komfortní teplota), symbol bliká v intervalu 1 sekundy.
Symbol	Popis																
	Radiátor topí																
	Nastavený Komfortní režim (komfortní teplota).																
	Aktuální čas																
	Pondělí																
	Časově-teplotní režim																
																	
 	Aktuálně nastavená teplota (komfortní teplota), symbol bliká v intervalu 1 sekundy.																











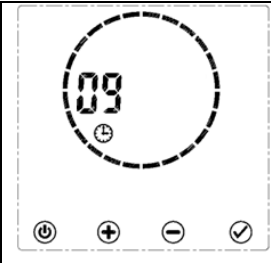

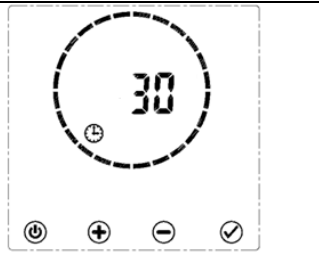

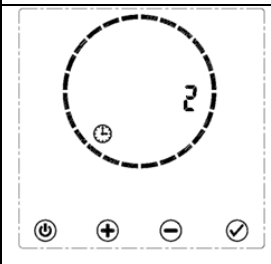

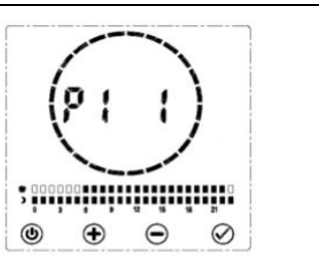

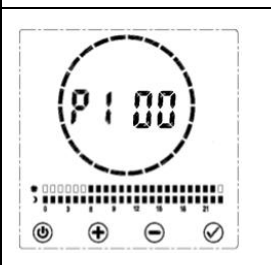

Poznámka: V každé fázi nastavování času a dnů v týdnu radiátor automaticky přejde k dalšímu kroku, pokud nedojde k úpravě hodnoty do 30 sekund (není stisknuto žádné tlačítko). Ve fázi vkládání jednotlivých programů (P1 až P7) pro jednotlivé dny radiátor automaticky přejde do základního menu Časově-teplotního režimu, pokud nedojde k úpravě hodnoty do 30 sekund (není stisknuto žádné tlačítko).

Nastavené parametry času a data jsou po odpojení radiátoru od elektrické sítě uloženy do paměti na cca 2 hodiny. Po uplynutí této doby a opětovném připojení radiátoru k elektrické síti je potřeba znovu nastavit aktuální čas a datum.

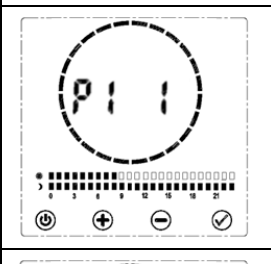
7.4 Nastavení (editace) programů P1 až P7 a jejich přiřazení k jednotlivým dnům v týdnu

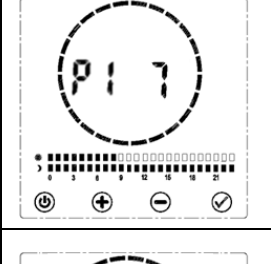
Modifikace programu P1 a jeho přiřazení k jednotlivým dnům v týdnu. Ilustrační příklad:

V provozním režimu stisknutím a podržením tlačítka  po dobu cca 5 sekund přejdete k nastavení časově-teplotních režimů.

	<p>1. Bliká nastavený čas v hodinách. Stiskněte </p>		<p>2. Bliká nastavený čas v minutách. Stiskněte </p>
	<p>3. Stiskněte . Bliká 2. nastavený den v týdnu. Stiskněte </p>		<p>4. Zobrazí se přiřazený program ke dnu v týdnu. Stiskněte a podržte tlačítko  po dobu cca 5 sek.</p>
	<p>5. Bliká čas „00“. Nyní můžete pomocí tlačítek  nebo  modifikovat program P1 a přiřazovat k jednotlivým časům (po 1 hodině) zvolenou teplotu. Tlačítkem  Komfortní teplotu (Komfortní režim), tlačítkem  Úspornou teplotu (Úsporný režim). Po nastavení požadovaných časově-teplotních parametrů stiskněte  pro potvrzení nastavení</p>		
	<p>6. Bliká symbol dne v týdnu (1=pondělí), dalším stisknutím tlačítka  přejdete k nastavení dalšího dne v týdnu.</p>		
	<p>7. Tímto způsobem nastavíte všechny dny v týdnu až po sedmý den (neděli). K jednotlivým dnům v týdnu lze přiřadit kterýkoliv z programů P1 až P7 a současně jej (po stisknutí a podržení tlačítka ) modifikovat.</p>		
	<p>8. Po posledním stisknutí tlačítka  dojde k přepnutí do časově-teplotního režimu. Zobrazuje se aktuálně nastavený program.</p>		

blikání

9 ilustrace nastaveného režimu

Symbol	Popis
	Symbol se nezobrazuje, radiátor netopí
	Nastavený úsporný režim (úsporná teplota).
	Aktuální čas
	Úterý
	Časově-teplotní režim
	Aktuálně nastavená teplota (úsporná teplota), symbol bliká v intervalu 1 sekundy



Program P1-P7 nastavené od výroby

	P1: KOMFORTNÍ REŽIM 6:00 až 22:00 (zbývající doba je ÚSPORNÝ REŽIM)		P2: KOMFORTNÍ REŽIM 19:00 až 6:00 (zbývající doba je ÚSPORNÝ REŽIM)
	P3: KOMFORTNÍ REŽIM 6:00 až 22:00 (zbývající doba je ÚSPORNÝ REŽIM)		P4: KOMFORTNÍ REŽIM 6:00 až 9:00, 12:00 až 14:00 a 16:00 až 22:00 (zbývající doba je ÚSPORNÝ REŽIM)
	P5: ÚSPORNÝ REŽIM 0:00 až 24:00		P6: KOMFORTNÍ REŽIM 0:00 až 24:00
	P7: KOMFORTNÍ REŽIM 16:00 až 22:00 (zbývající doba je ÚSPORNÝ REŽIM)		

7.5 Uzamknutí tlačítek (Dětská pojistka)

Software radiátoru umožňuje uzamknutí klávesnice, aby nemohlo dojít k nechtěné změně nastavení termostatu, kterou mohou způsobit děti nebo jiné osoby. Tuto funkci lze aktivovat současným podržením tlačítek a po dobu 5 sekund. Na displeji se zobrazí symbol . Žádné tlačítko nereaguje na dotyk kromě tl. . Pro odemknutí klávesnice postup zopakujte současným stisknutím a podržením tl. a





8. Nastavení funkcí v pohotovostním režimu

V pohotovostním režimu lze nastavit několik funkcí a parametrů. Po stisknutí a podržení tlačítka  na dobu cca 5 aktivujete možnost výběru funkcí F0 až F5, přepínání mezi jednotlivými funkcemi docílíte opakovaným stiskem tlačítka .

8.1 F0 - Kalibrace snímače teploty

Tato funkce umožňuje přizpůsobení jakékoliv nesrovnalosti mezi průměrnou teplotou v místnosti a teplotou snímanou pomocí snímače teploty na radiátoru. Například, když je teplota v místnosti 18 °C a radiátor ukazuje 16 °C, vyrovná rozdíl kompenzační faktor +2 °C. Rozdíl mezi skutečnou teplotou a teplotou naměřenou radiátorem může způsobit umístění radiátoru, samotná povrchová teplota radiátoru atd.

Nastavení:

- Ujistěte se, že je radiátor v pohotovostním režimu. Stiskněte a podržte tl.  na displeji se objeví symbol F0 s parametrem kalibrace teploty 0 °C (předvolená hodnota)
- Pomocí tl.  nebo  nastavte požadovanou kalibrační úroveň a potvrďte tl. .
- Rozsah kalibrace od -5 do 5 °C v krocích po 1 °C







8.2 F1 - Funkce detekování pohybu

Pomocí této funkce aktivujete detekování pohybu a současně můžete nastavit délku doby bez přítomnosti osob, po které má přejít radiátor do úsporného režimu. Hodnota **F1- 0** znamená, že funkce detekování pohybu je vypnutá. Dále lze nastavit hodnoty času 15, 30, 45, 60 (v minutách). Pokud po uplynutí nastavené doby radiátor nezaznamená žádný pohyb v místnosti, přepne se do úsporného režimu.

Poznámka: Tato funkce je aktivní jen v Komfortním režimu .

Podrobnější popis této funkce naleznete v kapitole 7.2.6.





Nastavení:

- Ujistěte se, že je radiátor v pohotovostním režimu. Stiskněte a podržte tl.  na displeji se objeví symbol F0 s pomocí tl.  přepněte na F1
- Pomocí tl.  nebo  nastavte požadovanou dobu v minutách a potvrďte tl. .
- Funkce detekování pohybu na displeji indikuje symbol . V případě detekování pohybu začne symbol blikat.

8.3 F2 - Detekce otevřeného okna (Okenní kontakt)

Tato funkce slouží ke snížení spotřeby energie v případě chtěného nebo náhodného otevření okna. Pokud radiátor zjistí náhlý pokles teploty (2 °C nebo více během 5 minut), zobrazí se ikona a radiátor se přepne do režimu proti zamrznutí (nastavená teplota 7 °C) z důvodu zabránění plýtvání energie při úniku tepla otevřeným oknem. Nastavení hodnoty parametru F2 určuje, jak dlouho bude radiátor čekat před přepnutím do původního nastavení. Detekování otevřeného okna je v továrním nastavení zakázáno (hodnota F2-0).

Nastavení:







- Ujistěte se, že je radiátor v pohotovostním režimu. Stiskněte a podržte tl. n  a displeji se objeví symbol F0 s pomocí tl.  přepněte na F2.
- Pomocí tl.  nebo  nastavte požadovanou dobu (60 nebo 90) a potvrďte tl. .

- Funkce detekování otevřeného okna je indikována na displeji (jen v případě její aktivace) symbolem  .

8.4 F3 - Nastavení povrchové teploty radiátoru

Pomocí této funkce můžete nastavit (omezit) povrchovou teplotu řady iátoru. Tato funkce je vhodná v případě, že se v blízkosti zařízení a nacházejí děti a chcete zredukovat povrchovou (dotykovou) teplotu radiátoru. Je možné nastavit teplotu H0, H1, H2, H3, H4, H5 . Hodnota „H0“ je přednastavená a znamená tovární nastavení povrchové teploty radiátoru , H1 40 °C , H2 45 °C , H3 50°C, H4 55 °C , H5 60 °C.







Nastavení:

- Ujistěte se, že je radiátor v pohotovostním režimu. Stiskněte a podržte tl.  na displeji se objeví symbol F0 s pomocí tl.  přepněte na F3.
- Pomocí tl.  nebo  nastavte požadovanou povrchovou teplotu a potvrďte tl.  .
- Funkci nastavení povrchové teploty radiátoru indikuje na displeji symbol  .

8.5 F4 - Funkce WiFi

Tato funkce umožňuje povolit nebo zakázat připojení a ovládání radiátoru pomocí sítě Wi-Fi. Podrobnější pokyny k nastavení této funkce naleznete v kapitole 10.





Aktivování funkce:

- Ujistěte se, že je radiátor v pohotovostním režimu. Stiskněte a podržte tl.  na displeji se objeví symbol F0 s pomocí tl.  přepněte na F4
- Pomocí tl.  nebo  nastavte „ON“ (zapnutá funkce) nebo „OFF“ (vypnutá funkce) a potvrďte tl.  .
- Aktivní funkci ovládání radiátoru pomocí Wi-Fi indikuje na displeji symbol  .

8.6 F5 - Funkce synchronizace času

Tato funkce umožňuje povolit nebo zakázat synchronizaci času. Lze zvolit z volby Automatic (ON) nebo Manual (OFF). Synchronizace času je funkční pouze v případě, že je zapnuta funkce F4 – Funkce WiFi.

Aktivování funkce:

- Ujistěte se, že radiátor je v pohotovostním režimu. Stiskněte a podržte tl.  na displeji se objeví symbol F0 s pomocí tl.  se přepněte na F5
- Pomocí tl.  nebo  nastavte „Automatic“ (zapnutá funkce) nebo „Manual“ (vypnutá funkce) a potvrďte tl.  .

9. Smazání (resetování) nastavených údajů na radiátoru

Radiátor lze nastavit na původní (továrenské) nastavení, tedy smazat všechny parametry a funkce nastavené uživatelem.

Postup: Resetování radiátoru lze provést v pohotovostním režimu, a to stisknutím a podržením tlačítka  po dobu 15 sekund. Radiátor bude resetován, displej bude ukazovat čas 00:00 a den v týdnu 1 (jako při prvním zapnutí radiátoru).

10. Funkce Wifi - vzdálené ovládání radiátoru. Připojení radiátoru k aplikaci Tuya Smart

POZNÁMKA: Radiátor bude podporovat pouze 2,4 GHz Wi-Fi při připojení k aplikaci Tuya Smart nebo Smart life.

Poznámka: různé verze Androidu nebo iOS (Apple) mohou zapříčinit nesprávnou funkčnost (nekompatibilitu) aplikace, nebo i její nefunkčnost.

KROK 1: Ujistěte se, že radiátor je zapojen do elektrické sítě a zapnut. (Obr. Wifi 1)

KROK 2: Po zapnutí přepněte radiátor do pohotovostního režimu stisknutím. Na displeji se zobrazí čas. (Obr. Wifi 2)



Obr. Wifi 1



Obr. Wifi 2

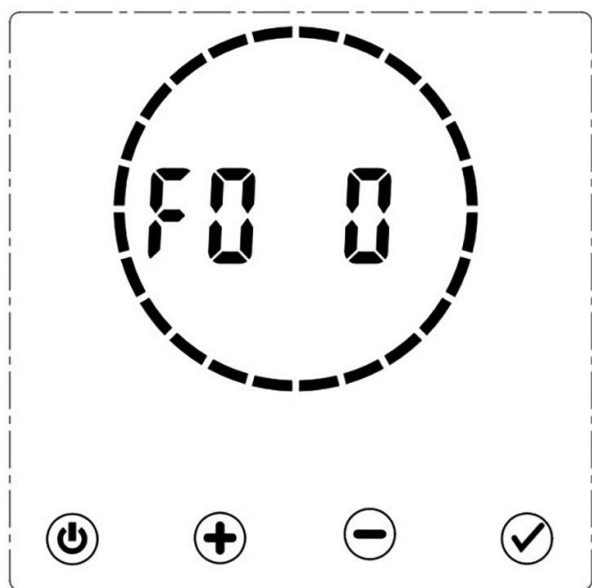

KROK 3: Stiskněte a podržte tlačítko , dokud se na levé straně kruhu nezobrazí „F0“.



Obr. Wifi 3

KROK 4: Pro povolení režimu vzdáleného ovládání radiátoru (připojení Wi-Fi), vyberte funkci F4 (stisknutím  můžete procházet možnostmi).

KROK 5: Pokud se zobrazí F4 oF, stiskněte  a na displeji se zobrazí F4 oN. (Obr. Wifi 4)

KROK 6: Když se zobrazí 'F4 oN', stiskněte a podržte tl.  , dokud se nezobrazí blikající symbol  v pravém horním rohu displeje. Vzdálené ovládání radiátoru (Wi-Fi) je aktivní. (Obr. Wifi 5)

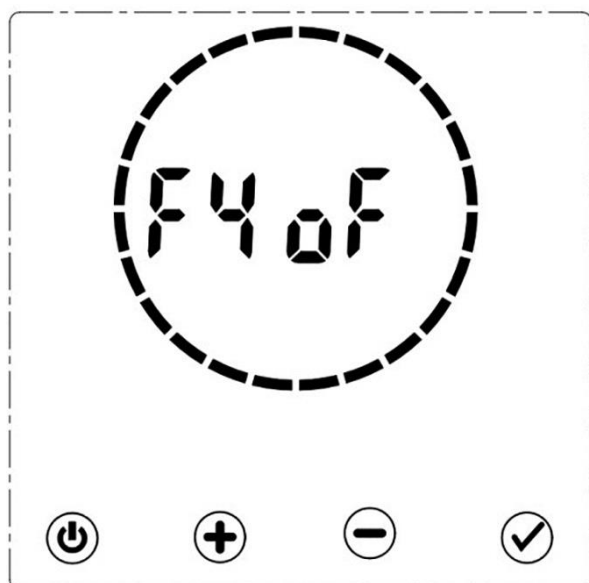

Obr. Wifi 4

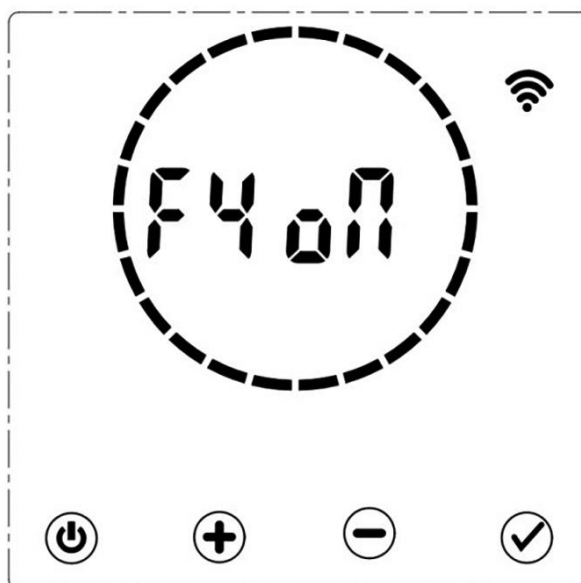

Obr. Wifi 5



KROK 7: Po aktivaci Wi-Fi na radiátoru si stáhněte a nainstalujte aplikaci Tuya Smart na kompatibilním zařízení naskenováním níže uvedeného QR kódu v App Store nebo Google Play (Obr. Wifi 6)



Obr. Wifi 6

KROK 8: Po stažení a nainstalování aplikace ji otevřete a zaregistrujte si svůj účet. Na vámi zadaný mail Vám přijde informace o registraci. Vyberte si účet nebo se přihlaste do aplikace.

KROK 9: Klepněte na ikonu “add device” a zadejte název WIFI sítě a heslo pro připojení aplikace k vaší síti.

KROK 10: Stisknutím  uveďte radiátor do pohotovostního režimu. V pohotovostním režimu stiskněte  a podržte cca. 5 sekund. (Obr. Wifi 7)

KROK 11: Radiátor by měl automaticky odpočítávat 180 sekund, aby signalizoval, že se radiátor pokouší připojit k aplikaci. (Obr. Wifi 8)



Obr. Wifi 7

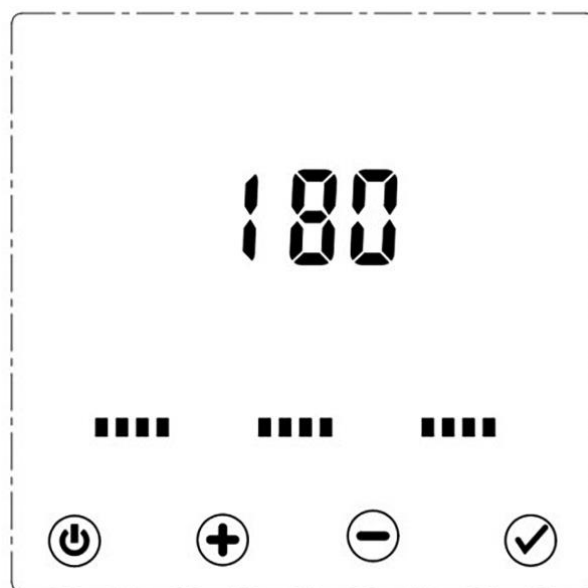

Obr. Wifi 8

KROK 12: Zatímco radiátor odpočítává, v aplikaci by se měl objevit symbol radiátoru. Stiskněte „Add“. (Obr. Wifi 9)

Na domovské stránce aplikace uvidíme nové přidané zařízení s jeho základními režimy vytápění, možnost Vyp./Zap. radiátor...,

KROK 13: Pokud se radiátor neobjeví automaticky prostřednictvím „Auto Scan“, můžete jej přidat manuálně. V aplikaci vyberte ikonu „+“ v pravém horním rohu. V rozbalovací nabídce vyberte položku „Přidat zařízení“ – „Add device“ položku „Ohřívač - Heater (Wi-Fi)“ v kategorii s názvem Malé domácí spotřebiče – Small home appliances. (Obr. Wifi 10).

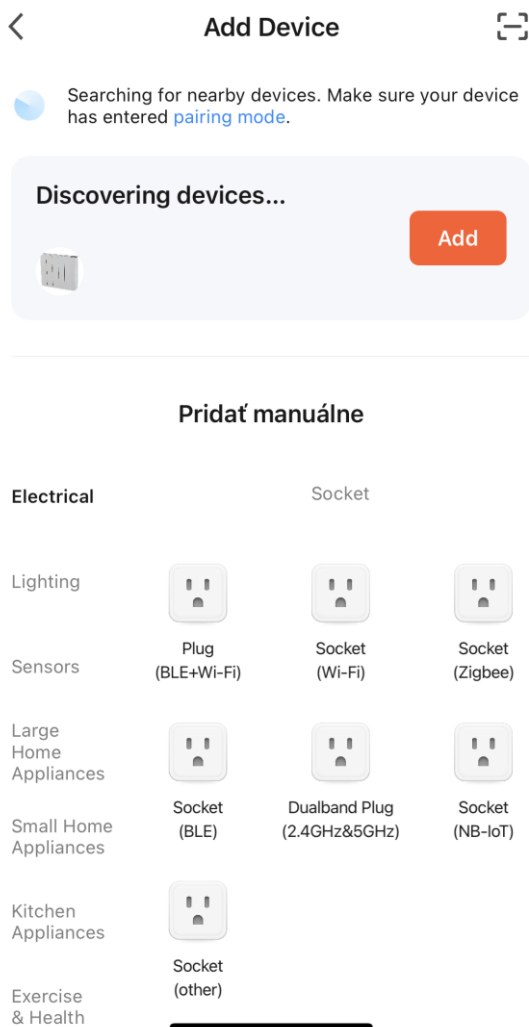

Obr. Wifi 9

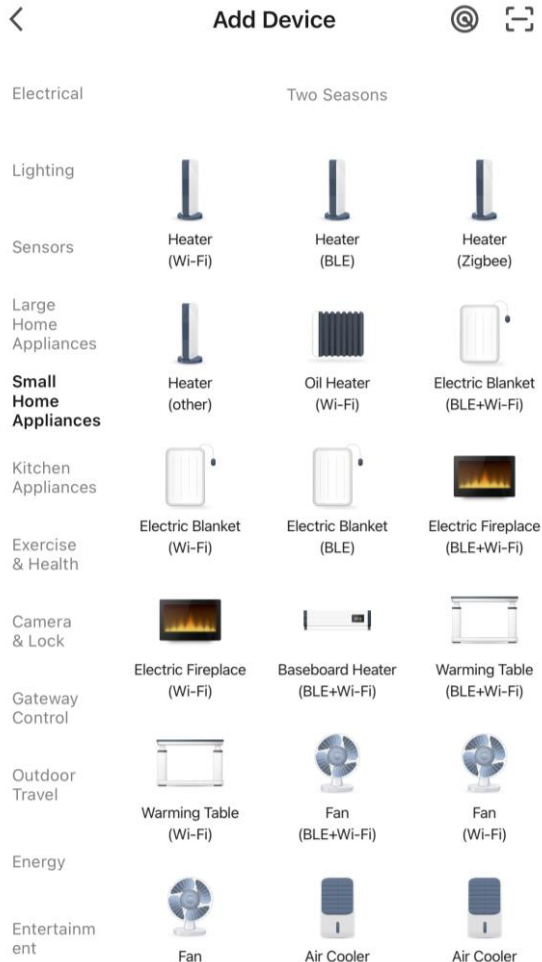

Obr. Wifi 10

KROK 14: Po přidání radiátoru zadejte podrobnosti o síti Wi-Fi, na kterou se radiátor připojí. Musí to být stejná síť Wi-Fi, ke které je připojen chytrý telefon. Stiskněte tlačítko „Next“ - „Další krok“ (Obr..11)

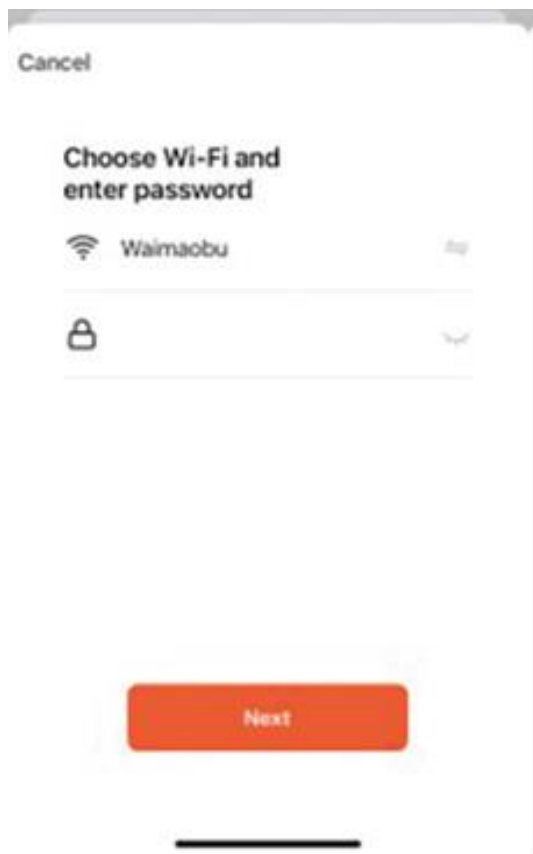

Obr. Wifi 11

KROK 15: Pokud se nepodaří aplikaci připojit radiátor:

1. Zkontrolujte internetové připojení telefonu/tabletu, protože špatné internetové připojení může způsobit nepřipojení radiátoru, zajistěte maximální vzdálenost radiátoru 10 m od WIFI vysílače s co nejmenším počtem překážek (stěna, podlaha, nábytek...). Při problémech s připojením zkuste zařízení připojovat ve stejné místnosti.
2. Ujistěte se, že máte zapnuté a funkční WIFI připojení na Smart zařízení.
3. Ujistěte se, že registrace vašeho účtu do aplikace proběhla úspěšně a jste připojeni Smart zařízením na stejnou WIFI síť jako připojujete radiátor.
4. Zkontrolujte, zda jste nepřekročili časový limit připojování aplikace nebo radiátoru (180 sekund).

KROK 16: Po spárování radiátoru stisknutím  v aplikaci zapnete radiátor. (Obr. Wifi 12)

KROK 17: Po zapnutí se aktivuje hlavní nabídka. Odtud lze na dálku měnit nastavení a funkce radiátoru. (Obr. Wifi 13)

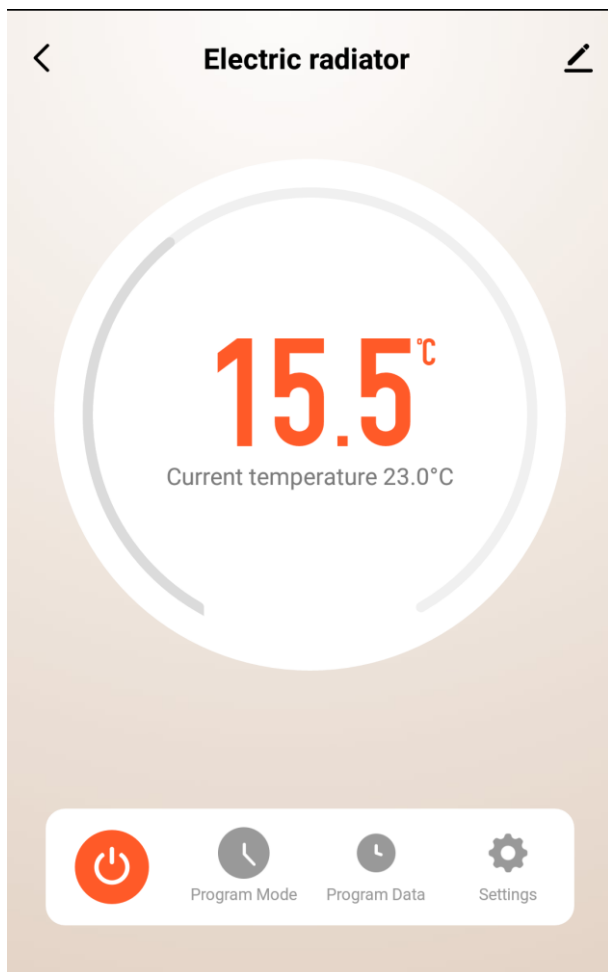

Obr. Wifi 12

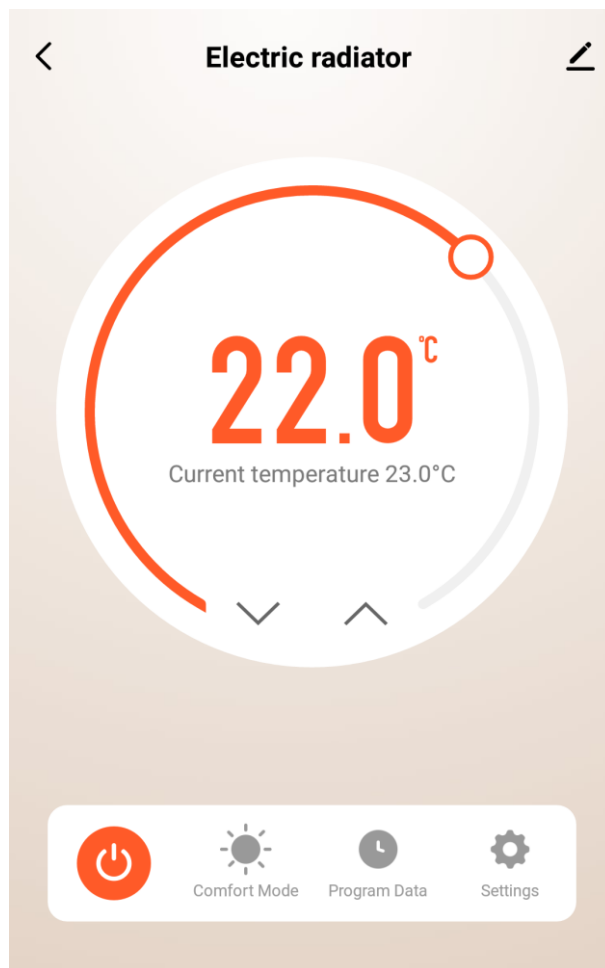

Obr. Wifi 13

10.1 Ovládání radiátoru z aplikace Tuya Smart a Smart Life

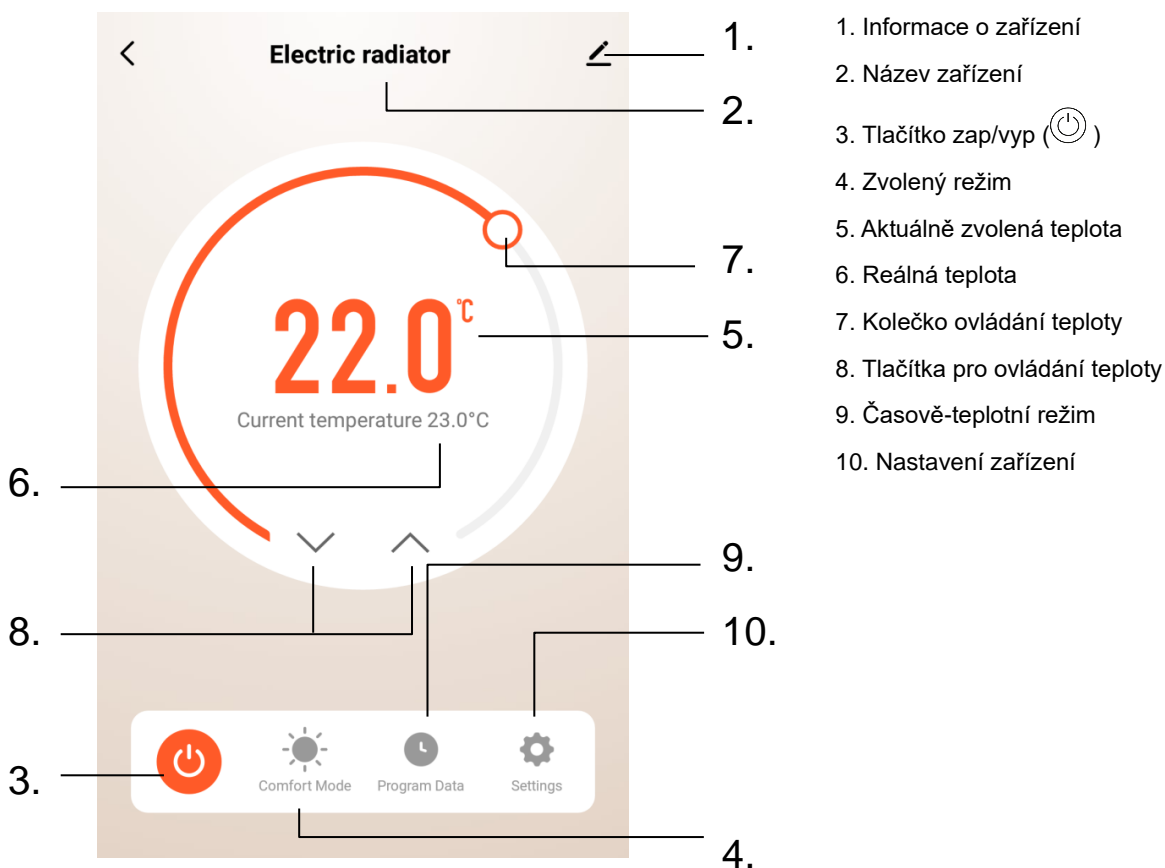

Obr. Wifi 14

10.1.1 Výběr stavu radiátoru (vyp/zap) v aplikaci Tuya Smart a Smart Life (3)

Chcete-li změnit stav radiátoru v aplikaci Tuya Smart nebo Smart Life, stisknutím (🔌) v aplikaci vyberte požadovaný stav (zap/vyp).

10.1.2 Nastavení pracovních režimů (4)

V rozbalovací nabídce výběru režimu vyberte z nabízených režimů. (Obr. Wifi 15)

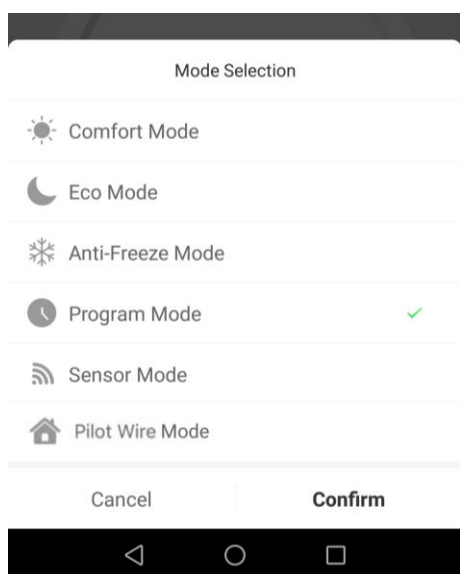

Nabízené režimy:

- Komfortní režim (kapitola 7.2.1)
- Úsporný režim (kapitola 7.2.2)
- Režim protizámru (kapitola 7.2.3)
- Časově-teplotní režim (kapitola 7.2.5)
- Komfortní režim s funkcí detekce pohybu (kapitola 7.2.6)
- Režim pilotního vodiče - tento režim v tomto provedení radiátoru není aktivní (7.2.4)

Obr. Wifi 15

10.1.3 Nastavení teploty pro režim COMFORT MODE nebo ECO MODE

COMFORT MODE - KOMFORTNÍ REŽIM, ECO MODE - ÚSPORNÝ REŽIM

V rozbalovací nabídce výběru režimu vyberte požadovaný režim. Teplotu pro tento režim lze nastavit pohybem kolečka pro regulaci teploty nebo pomocí šipek pro regulaci teploty. Teplota v tomto režimu zůstane uložena pro nastavení, dokud se znovu neupraví.

10.1.4 Nastavení časově-teplotního režimu (9)

Stlačte  na ovládacím panelu a v nabídce vyberte 'Program Data'. Tato možnost umožňuje ovládání kalendáře a výběr času dne, kdy bude radiátor nastaven na režim „úsporný“ nebo „komfortní“. Klepnutím na požadovaný den a čas vyberte preferovaný režim. Po výběru požadovaných režimů stiskněte „Uložit“ – „Save“ pro dokončení výběru. (Obr. Wifi 16)

10.1.5 Nastavení zařízení (10)

V pohotovostním režimu lze nastavit několik funkcí a parametrů. (Obr. Wifi 17)

- Uzamčení tlačítek - Dětská pojistka (kapitola – 7.5)
- F0 - Kalibrace čidla teploty (kapitola 8.1)
- F1 - Funkce detekce pohybu (kapitola 7.2.6)
- F5 - Synchronizace času (kapitola 8.6) - lze vybrat z nabídky - Automatic (ON) nebo Manual (OFF)
- F2- Detekce otevřeného okna -okenní kontakt (kapitola 8.3)
- F3 - Nastavení povrchové teploty radiátoru (kapitola 8.4)

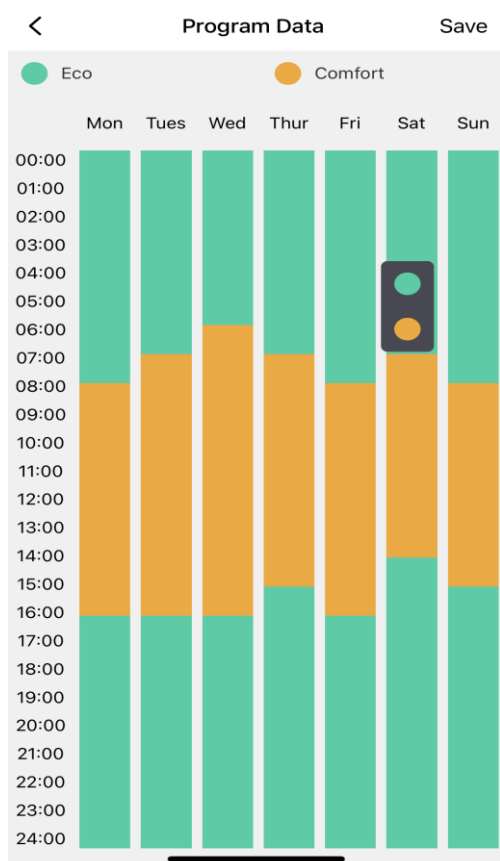

Obr. Wifi 16

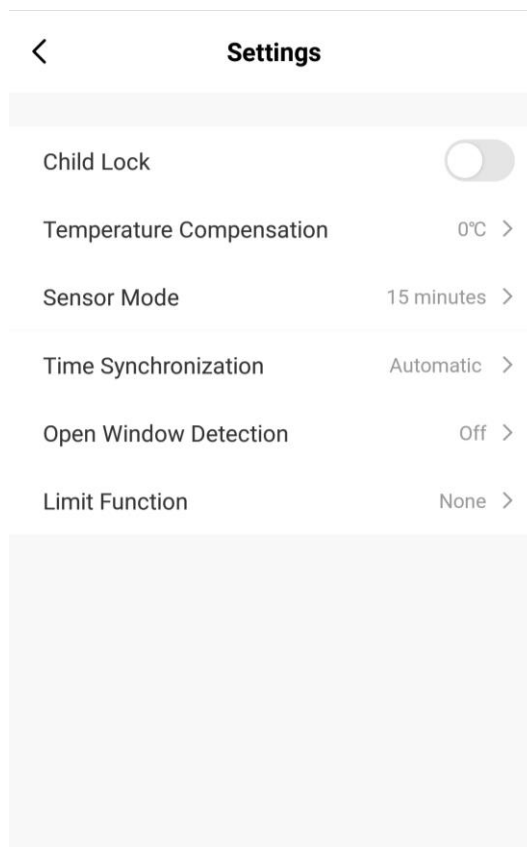

Obr. Wifi 17

10.2 Odstranění zařízení z aplikace Smart zařízení

Vyberte zařízení, které chcete odstranit. Vyberte nabídku „Informace o zařízení“ v pravém horním rohu hlavní obrazovky. V rozbalovací nabídce vyberte možnost Odstranit zařízení - „Remove Device“.

11. Ekologie a recyklovatelnost výrobku

- Materiály, do nichž je zabaleno toto zařízení, patří do sběrného a recyklačního odpadu. V případě jejich likvidace postupujte odpovědně, v souladu s platnými předpisy pro likvidaci odpadu.
- Důležité: Plastové obaly, do nichž je spotřebič zabalený, se mohou stát životu nebezpečnými hračkami pro děti (riziko udušení).
- Zajistěte, aby se děti s těmito obaly nedostaly do kontaktu.
- Pokud chcete výrobek likvidovat okamžitě po ukončení jeho životnosti, odevzdejte jej autorizovanému zástupci pro provedení likvidace elektrického a elektronického odpadu, nebo vraťte tam, kde jste jej koupili.



Tento symbol znamená, že s výrobkem se nesmí zacházet jako s běžným komunálním odpadem a že nesmí být likvidován spolu s běžným komunálním odpadem. Pokud chcete výrobek likvidovat po ukončení jeho životnosti, odevzdejte jej autorizovanému zástupci pro likvidaci elektrického a elektronického odpadu. Zajištěním správné likvidace výrobku přispějete k ochraně životního prostředí a k ochraně lidského zdraví. Bližší informace o likvidaci odpadu vám poskytne místní úřad, sběrný dvůr nebo prodejna, kde jste výrobek koupili.

12. Záruka

- Na výrobek se vztahuje záruční doba 24 měsíců od data prodeje.
- Záruka se nevztahuje na chyby, jež vznikly nesprávným používáním výrobku, neoprávněným zásahem do výrobku, nedodržením pokynů uvedených v návodu k obsluze, nesprávným skladováním, neodbornou instalací, poškozením zařízení během přepravy, živelnou pohromou, neodbornou instalací výrobku atd.
- Při uplatnění záruky předložte spolu s vyplněným záručním listem doklad o koupě výrobku.



Radiátor IQ Line Oil WiFi je ve shodě se základními požadavky a účelem použití uvedenými v těchto Směrnících a Nařízeních vlády SR:
Směrnice RED 2014/53/EÚ – NV SR 193/2016 Z. z.

Identifikační kód modelu: R500/80-070J-W					
Položka	Symbol	Hodnota	Jednotka	Položka	Jednotka
Tepelný výkon				Typ ovládání tepelného výkonu / pokojové teploty	
Jmenovitý tepelný výkon	P_{nom}	0,6	kW	jednoúrovňový tepelný výkon bez ovládání pokojové teploty	ne
Minimální tepelný výkon	P_{min}	0,0	kW	dvě nebo více manuálních úrovní bez ovládání pokojové teploty	ne
Maximální průběžný tepelný výkon	$P_{max,c}$	0,6	kW	s ovládním pokojové teploty mechanickým termostatem	ne
Vlastní spotřeba elektrické energie				s elektronickým ovládním pokojové teploty	
Při jmenovitém tepelném výkonu	$e_{l_{max}}$	0,000	kW	elektronické ovládním pokojové teploty a denní časovač	ne
Při minimálním tepelném výkonu	$e_{l_{min}}$	0,000	kW	elektronické ovládním pokojové teploty a týdenní časovač	ano
V pohotovostním režimu	$e_{l_{sb}}$	0,001	kW	Další možnosti ovládání	
				ovládání pokojové teploty s detekcí přítomnosti	ano
				ovládání pokojové teploty s detekcí otevřeného okna	ano
				s možností dálkového ovládání	ano
				s přizpůsobeným ovládním spuštění	ne
				s omezením doby provozu	ne
				se snímačem černé žárovky	ne
Kontaktní údaje		Amicus SK, s.r.o. Koreszkova 9, 909 01 Skalica			

Identifikační kód modelu: R500/80-100J-W					
Položka	Symbol	Hodnota	Jednotka	Položka	Jednotka
Tepelný výkon				Typ ovládání tepelného výkonu / pokojové teploty	
Jmenovitý tepelný výkon	P_{nom}	0,8	kW	jednoúrovňový tepelný výkon bez ovládání pokojové teploty	ne
Minimální tepelný výkon	P_{min}	0,0	kW	dvě nebo více manuálních úrovní bez ovládání pokojové teploty	ne
Maximální průběžný tepelný výkon	$P_{max,c}$	0,8	kW	s ovládním pokojové teploty mechanickým termostatem	ne
Vlastní spotřeba elektrické energie				s elektronickým ovládním pokojové teploty	
Při jmenovitém tepelném výkonu	$e_{l_{max}}$	0,000	kW	elektronické ovládním pokojové teploty a denní časovač	ne
Při minimálním tepelném výkonu	$e_{l_{min}}$	0,000	kW	elektronické ovládním pokojové teploty a týdenní časovač	ano
V pohotovostním režimu	$e_{l_{sb}}$	0,001	kW	Další možnosti ovládním	
				ovládání pokojové teploty s detekcí přítomnosti	ano
				ovládání pokojové teploty s detekcí otevřeného okna	ano
				s možností dálkového ovládním	ano
				s přizpůsobeným ovládním spuštění	ne
				s omezením doby provozu	ne
				se snímačem černé žárovky	ne
Kontaktní údaje	Amicus SK, s.r.o. Koreszkova 9, 909 01 Skalica				

Identifikační kód modelu: R500/80-150J-W						
Položka	Symbol	Hodnota	Jednotka		Položka	Jednotka
Tepelný výkon					Typ ovládnání tepelného výkonu / pokojové teploty	
Jmenovitý tepelný výkon	P_{nom}	1,2	kW		jednouúrovňový tepelný výkon bez ovládnání pokojové teploty	ne
Minimální tepelný výkon	P_{min}	0,0	kW		dvě nebo více manuálních úrovní bez ovládnání pokojové teploty	ne
Maximální průběžný tepelný výkon	$P_{max,c}$	1,2	kW		s ovládnáním pokojové teploty mechanickým termostatem	ne
Vlastní spotřeba elektrické energie					s elektronickým ovládnáním pokojové teploty	
Při jmenovitém tepelném výkonu	$e_{l_{max}}$	0,000	kW		elektronické ovládnání pokojové teploty a denní časovač	ne
Při minimálním tepelném výkonu	$e_{l_{min}}$	0,000	kW		elektronické ovládnání pokojové teploty a týdenní časovač	ano
V pohotovostním režimu	$e_{l_{sb}}$	0,001	kW		Další možnosti ovládnání	
					ovládnání pokojové teploty s detekcí přítomnosti	ano
					ovládnání pokojové teploty s detekcí otevřeného okna	ano
					s možností dálkového ovládnání	ano
					s přizpůsobeným ovládnáním spuštění	ne
					s omezením doby provozu	ne
					se snímačem černé žárovky	ne
Kontaktní údaje		Amicus SK, s.r.o. Koreszkova 9, 909 01 Skalica				

Identifikační kód modelu: R500/80-200J-W						
Položka	Symbol	Hodnota	Jednotka		Položka	Jednotka
Tepelný výkon					Typ ovládání tepelného výkonu / pokojové teploty	
Jmenovitý tepelný výkon	P_{nom}	1,6	kW		jednoúrovňový tepelný výkon bez ovládání pokojové teploty	ne
Minimální tepelný výkon	P_{min}	0,0	kW		dvě nebo více manuálních úrovní bez ovládání pokojové teploty	ne
Maximální průběžný tepelný výkon	$P_{max,c}$	1,6	kW		s ovládaním pokojové teploty mechanickým termostatem	ne
Vlastní spotřeba elektrické energie					s elektronickým ovládaním pokojové teploty	
Při jmenovitém tepelném výkonu	$e_{l_{max}}$	0,000	kW		elektronické ovládání pokojové teploty a denní časovač	ne
Při minimálním tepelném výkonu	$e_{l_{min}}$	0,000	kW		elektronické ovládání pokojové teploty a týdenní časovač	ano
V pohotovostním režimu	$e_{l_{sb}}$	0,001	kW		Další možnosti ovládání	
					ovládání pokojové teploty s detekcí přítomnosti	ano
					ovládání pokojové teploty s detekcí otevřeného okna	ano
					s možností dálkového ovládání	ano
					s přizpůsobeným ovládaním spuštění	ne
					s omezením doby provozu	ne
					se snímačem černé žárovky	ne
Kontaktní údaje		Amicus SK, s.r.o. Koreszkova 9, 909 01 Skalica				

Distributor v ČR:
B & B elektro s.r.o. / B & B eCommerce s.r.o.
Čechova 1433
Benešov 25601

tel.: +420 605 203 605
e-mail: shop@bbelektro.cz
www.iqline.cz , www.bbelektro.cz